

GULLBERG *GJ* JANSSON



POOLKATALOG 2019

KATALOG 2019

POOLVÄRMEPUMPAR

MODELLÖVERSIKT	8
P-SERIEN	9
Q-SERIEN INVERTER.....	10
X-SERIEN INVERTER	11
S-SERIEN	12
POOLVÄRMEPUMPAR FÖR OFFENTLIGA BAD.....	13
TILLBEHÖR	14

POOLTAK

KANALPLAST ELLER KLARPLAST	18
STANDARDSORTIMENT POOLTAK	19
LEIA	20
NOVA COMFORT	21
SPECIALSORTIMENT POOLTAK	23
LEIA	24
ALVA.....	25
NOVA COMFORT	26
STELLA COMFORT	27
NOVA POLARIS	28
STELLA POLARIS	29
EMPORIA.....	30
VEGA.....	31
ATLAS	32

POOLTÄCKNING

LAMELTÄCKEN.....	34
WALU ROLL JUNIOR.....	36
WALU ROLL BENCH.....	37
WALU ROLL AXIO OCH EXTEO.....	38
BAR COVERS	40
CAPELLA	41
WALU POOL	42

POOLROBOTAR

MODELLÖVERSIKT	48
TORNAX PRO.....	49
CYCLONX PRO.....	50
VORTEX PRO 4WD.....	51

VATTENRENING

PH EXPERT OCH CHLOR EXPERT.....	54
SALTKLORINATORER EIP EXPERT	55
EXO IQ	55
MAGNAPOOL-SYSTEMET	56
CIRKULATIONS PUMPAR	58
BOREAL SANDFILTER	60
MS SANDFILTER.....	61

POOLTRAPPOR	62
-------------------	----

LINERS	64
--------------	----

INFORMATION TILL KONSUMENTER	65
---------------------------------------	----





**GULLBERG OCH JANSSON
ÄR EN TRYGG LEVERANTÖR**

**"VI ÄR STÖRST PÅ POOLTAK OCH POOLVÄRME-
PUMPAR I NORDEN OCH VI BIDRAR TILL EN
GRÖNARE ENERGIANVÄNDNING I SAMHÄLLET"**

**"GULLBERG OCH JANSSONS
VISION ÄR ATT SKAPA GLÄDJE,
HÄLSA OCH AVKOPPLING
MED FOKUS PÅ MILJÖSMARTA
LÖSNINGAR"**



GULLBERG & JANSSON

POOLKATALOG 2019

Vi är mycket glada över att kunna presentera vår poolkatalog för 2019. Katalogen är fullmatad med en mängd produkter, både välkända och helt nya. Gullberg & Jansson är störst på pooltak och poolvärmepumpar i Norden och marknadsför också miljösmarta poolprodukter från de välkända franska tillverkarna Zodiac, Walter och Wood.

SVENSK DESIGN OCH PRODUKTUTVECKLING

Vi har själva designat och utvecklat Nordens mest sålda pooltak och poolvärmepumpar, i nära samarbete med utvalda tillverkare från Asien och Europa som producerar stora volymer under noggrann kvalitetskontroll. Detta ger dig trygghet som konsument när du köper en produkt från någon av våra återförsäljare. Vi garanterar att våra produkter håller vad de lovar vilket medför en mycket god investeringslogik.

HÖGKLASSIG SERVICE OCH SUPPORT

Vi har en uppskattad supportorganisation och heltäckande nätverk med servicepartners på de marknader som vi agerar på. Detta säkerställer högklassig service under den intensiva poolsäsongen från maj-september samt god produktfunktion över tid. Vi erbjuder en hög service- och kunskapsnivå och alla våra produkter levereras med generösa garantier. Vi arbetar med de ledande aktörerna inom swimmingpoolbranschen, både på den privata och offentliga sidan.

INFORMATION TILL KONSUMENTER

Gullberg & Janssons produkter kan köpas via ett brett nätverk av återförsäljare i Norden. Hitta din närmaste återförsäljare direkt på www.gullbergjansson.se eller kontakta oss på info@gullbergjansson.se alternativt på telefon +46 42 311 15 00 så hjälper vi dig.



Gullberg & Jansson AB (publ) är ett miljöteknikföretag inom swimmingpoolbranschen och är listat på Spotlight Stock Market. Vi har huvudkontor med showroom i Helsingborg och säljkontor i Stockholm och i Nykøbing Falster i Danmark. Produktkatalogen är framtagen med reservation för tryckfel och löpande eventuella produkt- eller prisändringar. För aktuella priser och produkter, se vår hemsida www.gullbergjansson.se.



POOLVÄRMEPUMPAR

GULLBERG OCH JANSSON - LEDANDE INOM POOLVÄRME

**GULLBERG OCH JANSSON ÄR MARKNADSLEDANDE
LEVERANTÖR AV MILJÖSMARTA POOLVÄRME-
PUMPAR I NORDEN.**

Vi har sedan starten 2002 levererat cirka 20 000 poolvärmepumpar. Vi erbjuder en hög service- och kunskapsnivå samt marknadens bredaste sortiment av poolvärmepumpar med effekter från 3 kW-96 kW.

NÄSTA GENERATIONS MILJÖSMARTA POOLVÄRMEPUMPAR

Vi är mycket glada över att kunna erbjuda nästa generations miljösmapta poolvärmepumpar. Dessa poolvärmepumpar är WiFi-kompatibla, tystgående och energibesparande. De är dessutom utrustade med det miljövänliga köldmediet R32, med lågt GWP (Global Warming Potential) och lägre klimatpåverkan.



P-serien, den enda on/off-pumpen i sortimentet har till 2019 uppdaterats med ett plåtkabinett. Q-serien, X-serien och S-serien är WiFi-kompatibla, så att poolvärmepumpen enkelt kan styras via en app i din smartphone (iPhone/Android). Med vår gratis app "PoolTemp" kan du bland annat justera badtemperaturen, aktivera timern, stänga av och på poolvärmepumpen samt följa temperaturutvecklingen.



Modellerna i Q- och X-serien är utrustade med en steglös inverterkompressor för högsta möjliga värmeeffekt, verkningsgrad och energibesparing. Silent-läget ger modellerna tystgående drift.



FÖRLÄNGER BADSÄSONGEN

Våra miljösmapta poolvärmepumpar förlänger badsäsongen och du får samtidigt en energieffektiv och miljövänlig uppvärmning av din pool. Jämfört med elvärme kan du räkna med en besparing om 65-85%, vilket medför en mycket god investeringslogik.

ROBUST KVALITET MED LÅNG LIVSLÄNGD FÖR PRODUKTEN

Våra poolvärmepumpar kännetecknas genomgående av hög kvalitet vad gäller material- och komponentval samt tilltalande design. Detta gör att våra poolvärmepumpar har en lång livslängd. Under användning kan man dock förvänta sig att behöva byta delar i poolvärmepumpen som en del av normalt slitage.

HÖGKLASSIG SERVICE OCH SUPPORT

Vi satsar en stor del av våra resurser på att skapa ett bekymmersfritt produktägande för konsumenterna och i detta är tillgången till vårt nätverk av servicepartners, reservdelar och högklassig service och support viktiga ingredienser.

*Hitta din närmaste återförsäljare direkt på
www.gullbergjansson.se eller kontakta oss på
info@gullbergjansson.se alternativt på telefon
+46 42 311 15 00 så hjälper vi dig.*

VI TÅL EN NÄRA GRANSKNING!

Våra poolvärmepumpar kännetecknas genomgående av robust kvalitet vad gäller material- och komponentval samt tilltalande design. De tre olika poolvärmepumpsserierna skiljer sig främst åt vad gäller värmeeffekt, verkningsgrad (COP), ljudnivå och design.

För större poolvärmepumpar med avsäkringsbehov överstigande 10A, som t.ex. för X30, rekommenderas alltid 3-fasutförande (3P) om 3-fasanslutning är tillgängligt. En av fördelarna med 3-fasutförande är en jämnare belastning på elnätet vilket minskar risken för att en huvudsäkring kan lösa ut.



En poolvärmepump är en relativt komplex produkt med ett antal olika komponenter som behöver samspela väl, t.ex. styrning, display, fläkt, kompressor, värmeväxlare, fyrvägsventil och flödesvakt. Våra poolvärmepumpar kännetecknas genomgående av robust kvalitet vad gäller material- och komponentval samt tilltalande design.



Poolvärmepumpar från Q- och X-serien har en varvtalsstyrd kompressor och fläktmotor. Silent-läget sänker varvtalet och ger modellerna tystgående drift.

POOLVÄRMEPUMPAR FÖR UTOMHUSPOOLER



P-SERIEN

Q-SERIEN

X-SERIEN

2 ÅRS MATERIALGARANTI OCH 3 ÅRS KOMPRESSORGARANTI	●		
3 ÅRS FULLSERVICEGARANTI OCH 7 ÅRS KOMPRESSORGARANTI		●	●
HÖGSTA VERKNINGSGRAD (COP) OCH ENERGIBESPARING*	4,5	6,6	7,1
VARVTALSSTYRD KOMPRESSOR OCH FLÄKTMOTOR MED SILENT-LÄGE FÖR TYSTGÅENDE DRIFT		●	●
BORSTLÖS DC-FLÄKTMOTOR FÖR LÄGRE LJUDNIVÅ		●	●
ELEKTRONISK EXPANSIONSVENTIL FÖR HÖGRE VÄRMEEFFEKT OCH ENERGIEFFEKTIVITET		●	●
WIFI-KOMPATIBEL FÖR FJÄRRSTYRNING VIA SMARTPHONE (IPHONE/ANDROID)			
3-FAS UTFÖRANDE >10 A			●
KÖLDMEDIUM R32	●	●	●
TIMERFUNKTION		●	●
TITANVÄRMEVÄXLARE	●	●	●
GRÅLACKAT STÅLKABINETT	●	●	●

* En poolvärmepumps energibesparing mäts i dess verkningsgrad (COP). En verkningsgrad (COP) på 7,1 innebär att poolvärmepumpen genererar en värmeeffekt på 7,1 kWh för varje 1 kWh tillförd elenergi. Verkningsgraden (COP), även kallad värmefaktorn, är specifik för varje poolvärmepumpsmodell.

P-SERIEN



NY PRODUKTVERSION



- + KOMPAKT, GRÅLACKERAT STÅLKABINETT
- + LÄGSTA INVESTERINGSKOSTNAD
- + MODELLER FÖR BÅDE MINDRE OCH NORMALSTORA POOLER

MODELL		P10	P15	P20	P30
Värmeeffekt ¹	kW	3,0	4,2	6,6	8,3
Uppvärmningskapacitet ²	m ³	5 - 15	10 - 35	30 - 45	40 - 60
Driftspänning	V~50Hz	230V 1N	230V 1N	230V 1N	230V 1N
Säkringsstorlek, C-karaktär	A	10	10	10	16
Verkningsgrad, COP ¹		4,1	4,3	4,5	4,3
Kompressor		Rotationskompressor			
Kabinett		Grålackerat stålkabinett			
Ljudnivå	dB(A)	49	51	53	54
Vattenanslutning	mm	50	50	50	50
Vattenflöde	m ³ /h	1,5	2,3	3,0	4,5
Köldmediemängd R32	kg	0,27	0,40	0,53	0,58
Höjd x Bredd x Djup	mm	575 x 790 x 341	575 x 790 x 341	603 x 1000 x 403	603 x 1000 x 403
Vikt	kg	33	37	53	59
Rek. cirkapris (inkl. moms)	SEK	7 900:-	9 900:-	14 900:-	19 900:-

¹ Värmeeffekt och verkningsgrad är angivna vid en utomhustemperatur på 15 °C, relativ luftfuktighet 70% och en pooltemperatur på 26 °C, i enlighet med fransk poolvärmepumpsstandard, NF 414. NF 414 använder samma testprincip som europeisk värmepumpsstandard EN 14511:2011, som dock inte omfattar poolvärmepumpar. Gullberg & Janssons poolvärmepumpar är testade av TÜV, ett oberoende testinstitut. Det finns ingen standard för energiklassning (A,B,C) av poolvärmepumpar i Europa.

² Uppvärmningskapaciteten ska ses som riktvärden för en isolerad pool med övertäckning nattetid. Ett pooltak rekommenderas som energibesparande poolskydd. Modellerna är främst avsedda att användas under perioden maj-september, vilket är en normal poolsäsong. För att förlänga poolsäsongen rekommenderar vi att man går upp en modellstorlek.

För ytterligare information, se vår hemsida www.gullbergjansson.se

2 ÅRS MATERIALGARANTI OCH 3 ÅRS MATERIALGARANTI FÖR KOMPRESSORN.

- P-serien minskar uppvärmningskostnaden med 65-75% beroende på utomhustemperatur och skapar behaglig poolvärme till låg investeringskostnad
- Titanvärmväxlare som tål både klor- och saltvatten
- Temperaturstyrd avfrostningsfunktion
- Miljövänligt och effektivt köldmedium (R32)
- Inbyggd flödesvakt för säker drift och unionskopplingar för enkel installation
- Digital LED-display för enkel temperaturinställning
- Levereras med vinteröverdrag samt installationstillbehör

Q-SERIEN INVERTER



NY PRODUKTVERSION



**KOMPAKT, GRÅLACKERAT STÅLKABINETT +
LÅG INVESTERINGSKOSTNAD +
WIFI-KOMPATIBEL +**

MODELL		Q12	Q15	Q20	Q30
Värmeeffekt ¹ 20-85 Hz	kW	1,0 - 5,1	1,0 - 6,5	1,5 - 8,2	2,9 - 12,1
Uppvärmningskapacitet ²	m ³	10 - 20	15 - 35	30 - 45	45 - 70
Driftspänning	V~50Hz	230V 1N	230V 1N	230V 1N	230V 1N
Säkringsstorlek, C-karaktär	A	10	10	10	16
Verkningsgrad, COP ¹		4,3 - 3,8	5,3 - 4,9	6,0 - 4,5	6,6 - 4,3
Kompressor		Hitachi Inverter			
Kabinett		Grålackerat stålkabinett			
Ljudnivå	dB(A)	38 -50	39 -51	42 - 53	43 -54
Vattenanslutning	mm	50	50	50	50
Vattenflöde	m ³ /h	2,3	2,7	3,5	5,2
Köldmediemängd R32	kg	0,33	0,40	0,48	0,65
Höjd x Bredd x Djup	mm	605 x 1000 x 418	605 x 1000 x 418	605 x 1000 x 418	767 x 1046 x 453
Vikt	kg	45	48	49	65
Rek. cirkapris (inkl. moms)	SEK	17 900:-	21 900:-	24 900:-	31 900:-

¹ Värmeeffekt och verkningsgrad är angivna vid en utomhustemperatur på 15 °C, relativ luftfuktighet 70% och en pooltemperatur på 26 °C, i enlighet med fransk poolvärmepumpsstandard, NF 414. NF 414 använder samma testprincip som europeisk värmepumpsstandard EN 14511:2011, som dock inte omfattar poolvärmepumpar. Gullberg & Janssons poolvärmepumpar är testade av TÜV, ett oberoende testinstitut. Det finns ingen standard för energiklassning (A,B,C) av poolvärmepumpar i Europa.

² Uppvärmningskapaciteten ska ses som riktvärden för en isolerad pool med övertäckning nattetid. Ett pooltak rekommenderas som energibesparande poolskydd. Modellerna är främst avsedda att användas under perioden maj-september, vilket är en normal poolsäsong. För att förlänga poolsäsongen rekommenderar vi att man går upp en modellstorlek

För ytterligare information, se vår hemsida www.gullbergjansson.se.

3 ÅRS FULLSERVICEGARANTI OCH 7 ÅRS MATERIALGARANTI FÖR KOMPRESSORN.

- Q-serien minskar uppvärmningskostnaden med 70-80% beroende på utomhustemperatur och skapar behaglig poolvärme till låg investeringskostnad
- Varvtalsstyrd kompressor och fläktmotor med Silent-läge för låg ljudnivå
- Titanvärmväxlare som tål både klor- och saltvatten
- Miljövänligt och effektivt köldmedium (R32)
- Temperaturstyrd avfrostningsfunktion
- Inbyggd flödesvakt för säker drift och unionskopplingar för enkel installation
- Digital LED-display för enkel temperaturinställning och med timerfunktion
- Levereras med vinteröverdrag samt installationstillbehör

X-SERIEN INVERTER



NYHET

NY PRODUKTVERSION



Bilden visar X15-X40-3P



Bilden visar X60 och X60-3P

- + ROBUST GRÅLACKERAT STÅLKABINETT
- + HÖGST EFFEKT TILL LÄGSTA TOTALKOSTNAD
- + WIFI-KOMPATIBEL

MODELL		X15	X20	X30	X30-3P	X40	X40-3P	X60	X60-3P
Värmeeffekt ¹ 20-85 Hz	kW	1,6 - 8,4	2,3 - 11,0	2,5 - 12,7	2,5 - 12,7	5,0 - 16,0	5,0 - 16,0	5,1-20,2	5,1-20,2
Uppvärmningskapacitet ²	m ³	20 - 45	35 - 55	50 - 75	50 - 75	70 - 90	70 - 90	85-120	85-120
Driftspänning		230V 1N	230V 1N	230V 1N	400V 3N	230V 1N	400V 3N	230V 1N	400V 3N
Säkringsstorlek, C-karakteristik	A	10	10	16	3x10	16	3x10	20	3x10
Verkningsgrad, COP ¹ 20-85 Hz		6,4 - 5,1	6,1 - 4,6	7,1 - 4,8	7,1 - 4,8	6,3 - 4,6	6,3 - 4,6	6,8-4,8	6,8-4,8
Kompressor		Mitsubishi DC Inverter Twin Rotary							
Kabinett		Grålackerat stålkabinett							
Ljudnivå (vid 1 m) 20-85 Hz	dB(A)	39 - 47	39 - 48	39 - 50	39 - 50	40 - 51	40 - 51	40-52	40-52
Vattenanslutning	mm	50	50	50	50	50	50	50	50
Vattenflöde	m ³ /h	3,5	4,7	5,4	5,4	6,7	6,7	8,5	8,5
Köldmediemängd R32	kg	0,50	0,65	0,80	0,80	1,00	1,00	1,20	1,20
Höjd x Bredd x Djup	mm	768 x 1046 x 453	768 x 1046 x 453	862 x 1161 x 490	862 x 1161 x 490	862 x 1161 x 490	862 x 1161 x 490	1274 x 1161 x 470	1274 x 1161 x 470
Vikt	kg	56	69	79	90	98	100	120	123
Rek. cirkapris (inkl. moms)	SEK	27 900:-	31 900:-	43 900:-	46 900:-	51 900:-	55 900:-	65 900:-	69 900:-

¹ Värmeeffekt och verkningsgrad är angivna vid en utomhustemperatur på 15 °C, relativ luftfuktighet 70% och en pooltemperatur på 26 °C, i enlighet med fransk poolvärmepumpsstandard, NF 414. NF 414 använder samma testprincip som europeisk värmepumpsstandard EN 14511:2011, som dock inte omfattar poolvärmepumpar. Gullberg & Janssons poolvärmepumpar är testade av TÜV, ett oberoende testinstitut. Det finns ingen standard för energiklassning (A,B,C) av poolvärmepumpar i Europa.

² Uppvärmningskapaciteten ska ses som riktvärden för en isolerad pool med övertäckning nattetid. Ett pooltak rekommenderas som energibesparande poolskydd. Modellerna är främst avsedda att användas under perioden maj-september, vilket är en normal poolsäsong. För att förlänga poolsäsongen rekommenderar vi att man går upp en modellstorlek

För ytterligare information, se vår hemsida www.gullbergjansson.se.

3 ÅRS FULLSERVICEGARANTI OCH 7 ÅRS MATERIALGARANTI FÖR KOMPRESSORN.

- X-serien minskar uppvärmningskostnaden med 75-85% beroende på utomhustemperatur och skapar behaglig poolvärme till lägsta möjliga totalkostnad
- Varvtalsstyrd kompressor och fläktmotor med Silent-läge för lägsta möjliga ljudnivå
- Borstlös DC-fläktmotor för lägre ljudnivå, lägre energiförbrukning och längre livslängd
- Elektronisk expansionsventil för högre effekt, verkningsgrad och energieffektivitet vid framför allt lägre utomhustemperaturer

- Titanvärmväxlare som tål både klor- och saltvatten
- Tryckstyrd avfrostningsfunktion
- Miljövänligt och effektivt köldmedium (R32)
- Inbyggd flödesvakt för säker drift och unionskopplingar för enkel installation
- Digital LED-display för enkel temperaturinställning och med timerfunktion
- Funktion ner till -15 °C
- Levereras med vinteröverdrag samt installationstillbehör

S-SERIEN

POOLVÄRMEPUMPAR FÖR INOMHUSPOOL



- + SPLITSYSTEM UTVECKLAT FÖR INOMHUSPOOL
- + INGEN FRYSRISK, FUNKTION NER TILL -15 °C
- + LÅG TOTALKOSTNAD

MODELL		S15	S20	S30	S30-3P	S40	S40-3P	
UTOMHUSDEL		S15-OU	S20-OU	S30-OU	S30-OU-3P	S40-OU	S40-OU-3P	
Värmeeffekt ¹	kW	4,2	6,4	8,8	8,8	12,7	13,7	
Uppvärmningskapacitet ²	m ³	20 - 35	30 - 50	40 - 65	40 - 65	60 - 100	60 - 110	
Driftspänning		230V 1N	230V 1N	230V 1N	400V 3N	230V 1N	400V 3N	
Säkringsstorlek, C-karaktär	A	10	10	16	3x10	20	3x10	
Verkningsgrad, COP ¹		4,3	4,5	4,5	4,5	4,5	4,0	
Kompressor		Rotation					Scroll	
Kabinett		Antracitgrålackerat stålkabinett						
Ljudnivå (vid 1 m)	dB(A)	47	51	54	54	56	56	
Höjd x Bredd x Djup	mm	564 x 774 x 310	605 x 954 x 372	605 x 954 x 372	605 x 954 x 372	865 x 1114 x 470	865 x 1114 x 470	
Vikt	kg	35	51	57	57	84	98	
INOMHUSDEL		S15-IU	S20-IU	S30-IU	S30-IU	S40-IU	S40-IU	
Vattenanslutning	mm	50	50	50	50	50	50	
Vattenflöde	m ³ /h	2,3	3,0	4,5	4,5	6,0	6,0	
Gasanslutning		3/8" / 3/8"	3/8" / 1/2"	3/8" / 1/2"	3/8" / 1/2"	3/8" / 1/2"	3/8" / 1/2"	
Köldmediemängd R410A	kg	0,8	0,9	1,3	1,3	1,6	1,6	
Höjd x Bredd x Djup	mm	605 x 266 x 335	605 x 266 x 335	605 x 266 x 335	605 x 266 x 335	672 x 300 x 366	672 x 300 x 366	
Vikt	kg	12	13	13	13	15	15	
Rek. cirkapris (inkl. moms)	SEK	26 900:-	29 900:-	42 900:-	42 900:-	54 900:-	54 900:-	

¹ Värmeeffekt och verkningsgrad är angivna vid en utomhustemperatur på 15 °C, relativ luftfuktighet 70% och en pooltemperatur på 26 °C, i enlighet med fransk poolvärmepumpsstandard, NF 414. NF 414 använder samma testprincip som europeisk värmepumpsstandard EN 14511:2011, som dock inte omfattar poolvärmepumpar. Gullberg & Janssons poolvärmepumpar är testade av TÜV, ett oberoende testinstitut. Det finns ingen standard för energiklassning (A,B,C) av poolvärmepumpar i Europa.

² Uppvärmningskapaciteten ska ses som riktvärden för en isolerad pool med övertäckning nattetid. Ett pooltak rekommenderas som energibesparande poolskydd. Modellerna är främst avsedda att användas under perioden maj-september, vilket är en normal poolsäsong. För att förlänga poolsäsongen rekommenderar vi att man går upp en modellstorlek.

För ytterligare information, se vår hemsida www.gullbergjansson.se.

3 ÅRS FULLSERVICEGARANTI OCH 7 ÅRS MATERIALGARANTI FÖR KOMPRESSORN.

- S-serien minskar uppvärmningskostnaden med cirka 70% på årsbasis. Skapar behaglig poolvärme till låg totalkostnad
- Elektronisk expansionsventil för högre effekt, verkningsgrad och energieffektivitet vid framför allt lägre utomhustemperaturer
- Titanvärmeväxlare som tål både klor- och saltvatten
- Inbyggd flödesvakt för säker drift och unionskopplingar för enkel installation
- Digital LED-display för enkel temperaturinställning och med timerfunktion
- Levereras med vinteröverdrag samt installationstillbehör

V-SERIEN

POOLVÄRMEPUMPAR FÖR OFFENTLIGA BAD

MILJÖSMART POOLVÄRMEPUMP FÖR OFFENTLIGA OCH
KOMERSIELLA BADANLÄGGNINGAR SOM UTOMHUSBAD,
VATTENLAND, CAMPINGAR, HOTELL OCH WELLNESS-CENTERS.

Bilden visar V250-3P



Bilden visar V80-3P
samt V130-3P

MODELL		V80-3P	V130-3P	V250-3P
Värmeeffekt ¹	kW	31	46	96
Uppvärmningskapacitet ²	m ³	100 - 200	150 - 300	300 - 600
Ineffekt	kW	7,0	9,3	20,0
Driftström ³	A	12,9	17,2	36,6
Driftspänning		400 V 3N	400 V 3N	400 V 3N
Säkringsstorlek, C-karaktär	A	3 x 25	3 x 35	3 x 63
Verkningsgrad, COP		4,5	4,9	4,8
Köldmediemängd R410A	kg	2,0 x 2	2,6 x 2	8,5 x 2
Kompressor		Scroll x 2		
Expansion		Elektronisk expansionsventil		
Värmeväxlare		Titanvärmeväxlare		
Fläktmotor		Växelströmsmotor		
Kabinett		Vitlackerat stålkabinett		
Ljudnivå (vid 1 m)	dB(A)	61	61	69
Vattenanslutning	mm	63	63	DIN 110
Nominellt vattenflöde	m ³ /h	13,0	19,0	22,8
Tryckfall	bar	0,12	0,15	0,16
Köldmediemängd R410A	kg	2,0 x 2	2,6 x 2	8,5 x 2
Höjd x Bredd x Djup	mm	1130 x 1490 x 735	1130 x 1490 x 735	2030 x 2175 x 1070
Vikt	kg	230	272	648
Rek. cirkapris (inkl. moms)	SEK	94 900:-	114 900:-	199 900:-

¹ Värmeeffekt och verkningsgrad är angivna vid en utomhustemperatur på 15 °C, relativ luftfuktighet 70% och en pooltemperatur på 26 °C, i enlighet med fransk poolvärmepumpsstandard, NF 414. NF 414 använder samma testprincip som europeisk värmepumpsstandard EN 14511:2011, som dock inte omfattar poolvärmepumpar. Gullberg & Janssons poolvärmepumpar är testade av TÜV, ett oberoende testinstitut. Det finns ingen standard för energiklassning (A,B,C) av poolvärmepumpar i Europa.

² Uppvärmningskapaciteten ska ses som riktvärden för en isolerad pool med övertäckning nattetid. Ett pooltak rekommenderas som energibesparande poolskydd. Modellerna är främst avsedda att användas under perioden maj-september, vilket är en normal poolsäsong.

För ytterligare information, se vår hemsida www.gullbergjansson.se

2 ÅRS MATERIALGARANTI OCH 3 ÅRS MATERIALGARANTI FÖR KOMPRESSORN.

- V-serien för offentliga bad minskar uppvärmningskostnaden med 70-85% beroende på utomhustemperatur och skapar behaglig poolvärme till låg totalkostnad
- Robust, vitlackerat stålkabinett med vertikalt luftutblås för flexibel installation
- Elektronisk expansionsventil för högre effekt, verkningsgrad och energieffektivitet vid framför allt lägre utomhustemperaturer

- Titanvärmeväxlare som tål både klor- och saltvatten
- Temperaturstyrd avfrostningsfunktion
- Inbyggd flödesvakt för säker drift och unions- eller flänskopplingar för enkel installation

TILLBEHÖR TILL POOLVÄRMEPUMPAR



MARKSTATIV

Modellbeteckning	GJFB-250L	GJFB-250LG
Poolvärmepumpsmodeller	P10, P15, P20, P30, Q12, Q15, Q30, X15, X20, S15-OU, S20-OU, S30-OU och S30-3P-OU	X30, X30-3P, X40, X40-3P, X60, X60-3P, S40-OU och S40-3P-OU
Rek. cirkapris (inkl. moms) SEK	1295:-	1 295:-

Markstativ är ett rekommenderat tillbehör som bidrar till att skydda poolvärmepumpen från löv, smuts, isbildning etc. Markstativet är 250 mm högt.



VÄGGSTATIV

Modellbeteckning	GJWB-520	GJWB-580
	P10, P15, P20, P30, Q12, Q15, S15-OU	Q20, Q30, S20-OU, S30-OU, S30-3P-OU
Rek. cirkapris (inkl. moms) SEK	695:-	1 095:-

Montering av väggstativ kan sprida vibrationer från poolvärmepumpen i huset. Tänk på placeringen!

RENGÖRINGSSPRAY

Rek. cirkapris (inkl. moms) SEK	195:-
---------------------------------	-------

Rengöringsspray rekommenderas för rengöring av förångarbatteriet för att upprätthålla högsta möjliga verkningsgrad. En flaska räcker till rengöring av poolvärmepumpen en eller två gånger.



BYPASS-KIT

Modellbeteckning	GJPACW-BPK-50
Bypass-kit består av följande	<ul style="list-style-type: none"> • 3 st kulventiler • 4 st 90° vinkelrör • 2 st T-kors • 1 meter PVC-rör (50 mm rör) • 1 tub Tangit-lim
Rek. cirkapris (inkl. moms) SEK	1 575:-

Bypass-kit är ett rekommenderat tillbehör som installeras för att underlätta drift och service av poolvärmepumpen, då flödet kan regleras och helt ledas förbi poolvärmepumpen.



DISPLAYPAKET

Modellbeteckning	GJPACW-DPK
Rek. cirkapris (inkl. moms) SEK	1 095:-

LED-display och förlängningskablage för montering av extern styrning av våra poolvärmepumpar. Passar till alla modeller i P-serien tillverkade t.o.m. 2018.





POOLTAK



GULLBERG OCH JANSSON ERBJUDER PRISVÄRDA OCH VÄLDESIGNADE POOLTAK AV HÖG KVALITET.

FÖRLÄNG BADSÄSONGEN, FÖRENKLA SKÖTSELN OCH SPARA ENERGI

Med ett skjutbart pooltak förlänger du badsäsongen för din utomhuspool och får dessutom en extra uppvärmningskälla på köpet.

När vädret inte är gynnsamt badar du under taket och när sedan solen tittar fram skjuts hela pooltaket* enkelt bort och du badar under bar himmel.

Med våra pooltak minskar energiförbrukning och vattenavdunstning. Pooltaket skyddar mot löv, smuts och försurat regnvatten, vilket ger ett stabilt pH-värde i poolen och minskar din kemikalieförbrukning.

Pooltak från Gullberg & Jansson uppfyller lagstadgat krav på barnsäkerhet och kan användas som vintertäckning.

Gullberg & Jansson har ett av marknadens bredaste sortiment av prisvärda och väldesignade pooltak av hög kvalitet.

Vårt sortiment består av ett standardsortiment samt ett specialsortiment som kan anpassas efter kundens önskemål.

Våra pooltak i standardsortimentet levereras vanligtvis som en byggsats i box men kan också mot pristillägg beställas i färdigmonterade sektioner för enkel installation.

Våra måttbeställda pooltak i specialsortimentet levereras alltid i färdigmonterade sektioner med kranbil.

* Med förlängningsskenor kan du skjuta pooltaket förbi hela poolen.

** Standard NF P 90 309 omfattar t.ex. barnsäkerhet samt snöbärighet. Alla pooltak som är godkända enligt standarden klarar ett minimum av 45 kg/m². Aluminiumprofilernas konstruktion och modellutformning är helt avgörande för pooltakets förmåga att klara snölast, medan kanalplastens eller klarplastens olika tjocklek (3, 4, 6, 8 eller 10 mm) inte har nämnvärd betydelse i jämförelse.

ROBUST KONSTRUKTION OCH EXKLUSIV DESIGN

Våra pooltak har lång livslängd tack vare robusta konstruktioner, förstärkta aluminiumprofiler och paneler med UV-skydd på båda sidor.

Samtliga modeller har mjuka och behagliga linjer och vi har varit noggranna med detaljerna. Vi har strävat efter att dölja nitar och rostfria skruvar och vi har tagit fram stabila lösningar för utsatta funktioner såsom lås och gångjärn.

AUTOMATISK SEKTIONSLÅSNING

Alla våra pooltak levereras i standardutförande med automatisk sektionslåsning. Detta innebär att pooltaket kan öppnas och stängas snabbt och smidigt. Sektionerna är inte sammanhakade i varandra och pooltaket kan därför vara öppet t.ex. på mitten. Pooltaken Alva och Leia kan fås med skena på endast en sida. Sektionerna är då sammanhakade i varandra men pooltaken har fortfarande automatisk sektionslåsning.

SÄKRA POOLTAK

Samtliga pooltak från Gullberg & Jansson är certifierade och godkända enligt fransk säkerhets- och kvalitetsstandard**.

Alla våra pooltak omfattas av 3 års materialgaranti.

KANALPLAST ELLER KLARPLAST

FÖRDELAR MED KANALPLAST

Kanalplast ger ett naturligt insynsskydd för den som vill bada under pooltaket. Eventuella repor syns inte lika tydligt och inköspriset är lägre än för klarplast.

Kanalplasten är lättare och har kanaler med ett mellanrum av luft, vilket ger den något bättre isoleringsförmåga än klarplasten, se gärna U-värden nedan.

För ett pooltak utrustat med kanalplast kan det med tiden uppstå alg tillväxt inne i kanalerna (oftast i nederkant). För ett pooltak utrustat med klarplast kan det däremot inte uppstå alg tillväxt, då klarplasten är helt utan kanaler. Eventuella missfärgningar på kanalplasten, på grund av alg tillväxt, omfattas inte av materialgarantin. Läs gärna mer under FAQ på vår hemsida www.gullbergjansson.se, om hur man kan motverka uppkomsten av alg tillväxt i kanalerna.

Isoleringsförmågan mäts med det s.k. U-värdet som betecknar koefficienten för transmissionsförlusterna. Ett lägre U-värde (W/m^2K ; watt per kvadratmeter och grad) indikerar bättre isolering. U-värdena nedan anger värdena för kanalplast i PC, polykarbonat.

Panelval	U-värde
6 mm kanalplast	3,6 W/m^2K
8 mm kanalplast:	3,3 W/m^2K
10 mm kanalplast	3,0 W/m^2K



Bilden visar ett måttbeställt Stella Polaris med kanalplast.

FÖRDELAR MED KLARPLAST

Pooltak i klarplast är en exklusiv lösning för dig som vill simma under pooltaket och ändå kunna se fritt ut. Vid stora temperaturskillnader bildas dock lätt kondens på tak och väggar vilket kan försämra sikten. Pooltak i klarplast ger dig fritt ljusinsläpp och förhöjer effekten av din eventuella poolbelysning. Det smälter vackert in i den omgivande miljön.

Isoleringsförmågan mäts med det s.k. U-värdet som betecknar koefficienten för transmissionsförlusterna. Ett lägre U-värde (W/m^2K ; watt per kvadratmeter och grad) indikerar bättre isolering. U-värdena nedan anger värdena för klarplast i PC, polykarbonat.

Panelval	U-värde
3 mm klarplast	6,0 W/m^2K
4 mm klarplast	5,1 W/m^2K



Bilden visar ett måttbeställt Stella Comfort med klarplast.

POOLTAK

STANDARDSORTIMENT

GULLBERG OCH JANSSON ERBJUDER PRISVÄRDA OCH
VÄLDESIGNADE POOLTAK AV HÖG KVALITET.

VI ÄR MARKNADSLEDANDE LEVERANTÖR AV POOLTAK I
NORDEN OCH HAR EN HÖG SERVICE- OCH KUNSKAPSNIVÅ.
VÅRA POOLTAK LEVERERAS I BOX SOM BYGGSATZ ELLER SOM
FÄRDIGMONTERADE SEKTIONER.



POOLTAK LEIA NYHET

Leia-serien, i antracitgrå färg, är vår exklusiva standardserie för pooltak med låg takhöjd. Pooltaket är utrustat med 3 mm klarplast och skena på endast en sida.

Leia passar alla standardpooler på 3x6 och 4x8 meter. Modellserien är mycket populär och uppfyller alla krav som man kan ställa på ett pooltak med elegant design och robust konstruktion. Pooltaket Leia passar särskilt väl för dig som är ute efter ett lågt och stilrent pooltak. Trots den låga höjden finns det gott om rum för dig att simma under taket. När pooltaket är stängt är det barnsäkert och kan endast öppnas med nyckel.

Leia har som standard 12 mm komfortskena på endast en sida. Du väljer själv vilken sida. På motsatt sida skenan, på den största sektionen, monteras skjutdörren. Med förlängningsskena kan du skjuta pooltaket förbi hela poolen.

Leia levereras i en box som byggsats, men kan också mot pristillägg levereras i färdigmonterade sektioner för enkel installation.



Pooltaksmodell (för olika poolstorlekar)	Pooltak inermått* – bredd x längd (cm)	Pooltak yttermått – bredd x längd x höjd (cm)	Antal sektioner	Rek. cirkpris inkl. moms, (SEK) ¹	Färdigmonterade sektioner mot pristillägg, (SEK)
Leia 3x6 klarplast	368 x 676 cm	410 x 684 x 58 cm	3 st	99 900:-	15 900:-
Leia 4x8 klarplast (utan kantsten)	420 x 818 cm	476 x 826 x 70 cm	4 st	124 900:-	17 900:-
Leia 4x8 klarplast (med kantsten)	468 x 876 cm	524 x 884 x 72 cm	4 st	134 900:-	17 900:-

Färgval profiler 95/54 mm mattlackerade i antracitgrå färg (RAL7016)

Panelval Klarplast (PC**, 3 mm)

Dörrlösning Skjutdörr på valfri sida

Skena Extra platt komfortskena, höjd endast 12 mm, silverrelaxerad (aluminium)

Låsanordning Automatisk sektionlösning med nyckel

Garanti 3 års materialgaranti

TILLVAL

Förlängningsskena 320 cm,
för 3/4 sektioner: 2 500/3 000 SEK

LEVERANSSÄTT

Leverans av Leia i box sker antingen genom att emballaget bryts och varje del lastas av för hand av mottagaren eller att boxen lastas av hel med hjälp av kranbil. Leia i färdigmonterade sektioner levereras alltid med hjälp av kranbil för att undvika transportskador.

* Inermåttet anger avståndet mellan pooltakets skenor, mått från skenorernas respektive insida

** PC: Polykarbonatplast

¹ Frakt och installationskostnad tillkommer enligt kostnadsfri offert från en återförsäljare

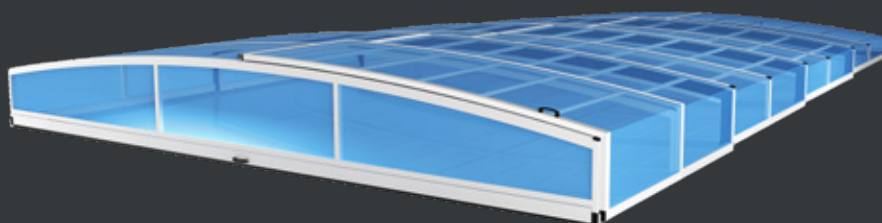

POOLTAK NOVA COMFORT

Nova Comfort-serien, i aluminiumvit eller antracitgrå färg, är vår exklusiva standardserie för pooltak med normal takhöjd, utrustad med automatisk sektionslåsning och extra platta komfortskenor.

Nova Comfort passar alla standardpools, både med och utan poolsarg. Modellserien är mycket populär och uppfyller alla krav som man kan ställa på ett pooltak med elegant design och robust konstruktion.

Nova Comfort passar särskilt väl för dig som är ute efter ett något högre pooltak. Nova Comfort ger dig gott om rum att simma under taket. När pooltaket är stängt är det barnsäkert och kan endast öppnas med nyckel.

Nova Comfort har som standard skjutdörr som kan monteras på valfri sida om största sektionen och avtagbar front- och bakgavel². Nova Comfort är utrustad med extra platta komfortskenor med en höjd på endast 12 mm. Med förlängningsskenor kan du skjuta pooltaket förbi hela poolen.

Nova Comfort levereras i en box som byggsats, men kan också mot pristillägg levereras i färdigmonterade sektioner för enkel installation.



Pooltaksmodell (för olika poolstorlekar)	Pooltak innermått* – bredd x längd (cm)	Pooltak ytermått – bredd x längd x höjd (cm)	Antal sektioner	Rek. cirkpris inkl. moms, (SEK) ¹	Färdigmonterade sektioner mot pristillägg, (SEK)
Nova Comfort 3x6 m, kanalplast	378 x 666 cm	416 x 670 x 80 cm	3 st	49 900:-	15 900:-
Nova Comfort 3x6 m, klarplast	378 x 666 cm	416 x 670 x 80 cm	3 st	59 900:-	15 900:-
Nova Comfort 3x7,5 m, kanalplast	378 x 816 cm	430 x 820 x 86 cm	4 st	74 900:-	17 900:-
Nova Comfort 3x7,5 m, klarplast	378 x 816 cm	430 x 820 x 86 cm	4 st	84 900:-	17 900:-
Nova Comfort 3,5x7 m, kanalplast	428 x 766 cm	480 x 770 x 90 cm	4 st	79 900:-	17 900:-
Nova Comfort 3,5x7 m, klarplast	428 x 766 cm	480 x 770 x 90 cm	4 st	89 900:-	17 900:-
Nova Comfort 4x8 m, kanalplast	479 x 866 cm	530 x 870 x 95 cm	4 st	84 900:-	17 900:-
Nova Comfort 4x8 m, klarplast	479 x 866 cm	530 x 870 x 95 cm	4 st	94 900:-	17 900:-
Nova Comfort 4x10 m, kanalplast	479 x 1066 cm	544 x 1070 x 101 cm	5 st	109 900:-	21 900:-
Nova Comfort 4x10 m, klarplast	479 x 1066 cm	544 x 1070 x 101 cm	5 st	119 900:-	21 900:-
Nova Comfort 5x10 m, kanalplast (endast aluminiumvitt)	575 x 1066 cm	640 x 1070 x 108 cm	5 st	124 900:-	21 900:-
Nova Comfort 5x10 m, klarplast (endast aluminiumvitt)	575 x 1066 cm	640 x 1070 x 108 cm	5 st	134 900:-	21 900:-

Färgval profiler 44/40 mm mattlackerade i aluminiumvitt (RAL9006) eller antracitgrå färg (RAL7016)

Panelval Dubbelväggig kanalplast (PC**, 6 mm), eller klarplast (PC**, 3 mm)

Dörrlösning Skjutdörr på valfri sida och avtagbar front- och bakgavel².

Skenor Extra platta komfortskenor, höjd endast 12 mm, silverloxerade (aluminium)

Låsanordning Automatisk sektionslåsning med nyckel

Garanti 3 års materialgaranti

LEVERANSÄTT

Leverans av Nova Comfort i box sker antingen genom att emballaget bryts och varje del lastas av för hand av mottagaren eller att boxen lastas av hel med hjälp av kranbil. Leia i färdigmonterade sektioner levereras alltid med hjälp av kranbil för att undvika transportskador.

* Inermåttet anger avståndet mellan pooltakets skenor, mätt från skenorernas respektive insida

** PC: Polykarbonatplast

¹ Frakt och installationskostnad tillkommer enligt kostnadsfri offert från en återförsäljare

² Nova Comfort 5x10 har fasta gavlar.

TILLVAL

Förlängningsskenor 320 cm,
för 3/4/5 st. sektioner: 4 900/5 900/6 900 SEK
Gaveldörr (med förstärkt frontgavel): 9 900 SEK

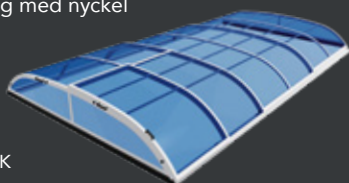

POOLTAK

MÅTTBESTÄLLDA POOLTAK



MÅTTBESTÄLLDA POOLTAK MED STOR VALFRIHET

Vi har 9 olika pooltakmodeller i vårt specialsортiment att välja mellan. Samtliga går att måttbeställa så att pooltaket passar just dina förutsättningar. Du kan också välja mellan olika färger på profilerna. Samtliga RAL-färger kan beställas mot pristillägg. Våra måttbeställda pooltak levereras alltid i färdigmonterade sektioner för ännu enklare installation.

Vår storsäljare i specialsортimentet är Leia, ett lågt exklusivt pooltak som kan beställas med skena på endast ena sidan och hjul på andra sidan.

LÅSBARA OCH BARNSÄKRA POOLTAK MED NYCKEL

Samtliga pooltak i specialsортimentet är certifierade och godkända enligt fransksäkerhets- och kvalitetsstandard* och omfattas av 3 års materialgaranti. Samtliga pooltakmodeller från Gullberg & Jansson är låsbara och barnsäkra. De kan snabbt låsas upp med nyckel och uppfyller lagstadgat krav på barnsäkerhet.

LEVERANSSÄTT

Våra måttbeställda pooltak levereras alltid med hjälp av kranbil för att undvika transportskador.

KOSTNADSFRI OFFERT

Låt någon av våra återförsäljare hjälpa dig att hitta den bästa pooltakmodellen för dig. Du kan snabbt få en kostnadsfri offert på utvald modell. Hitta din närmaste återförsäljare på vår hemsida, www.gullbergjansson.se.

Hitta din närmaste återförsäljare direkt på www.gullbergjansson.se eller kontakta oss på info@gullbergjansson.se alternativt på telefon +46 42 311 15 00 så hjälper vi dig.

* Standard NF P 90 309 omfattar t.ex. barnsäkerhet samt snöbärighet. Alla pooltak som är godkända enligt standarden klarar ett minimum av 45 kg/m². Aluminiumprofilernas konstruktion och modellutformning är helt avgörande för pooltakets förmåga att klara snölast, medan kanalplastens eller klarplastens olika tjocklek (3, 4, 6, 8 eller 10 mm) inte har nämnvärd betydelse i jämförelse.



POOLTAK LEIA

Leia är ett lågt exklusivt pooltak i klarplast, utrustad med automatisk sektionslåsning och extra platta komfortskenor.

Leia är ett lågt exklusivt pooltak som smälter väl in i din poolmiljö. Trots den låga höjden går det utmärkt att simma under taket. En fördel med Leia är att det kan beställas med skena på ena sidan och hjul på andra sidan. Sektionerna är då sammanhakade i varandra och pooltaket kan inte vara öppet t.ex. endast på mitten, vilket det

däremot kan vara om det beställs med skenor på båda sidor. Leia kan beställas med skjutdörr på valfri sida av största sektion. Leia har automatisk sektionslåsning med nyckel, så att pooltaket kan öppnas och stängas snabbt och smidigt.



Prisexempel: inkl. färdigmonterade sektioner, skjutdörr och förlängningsskenor

Innermått	Panelval	Rek. cirka pris (inkl. moms) ¹
3,20x6,20x0,60 m	klarplast	108 463:-
3,70x7,20x0,62 m	klarplast	142 990:-

SPECIFIKATIONER

YTTERMÅTT POOLTAK

BREDD:	350-625 cm
LÄNGD:	625-1532cm
HÖJD:	Från 53 cm
PROFILER:	95/54 mm profiler mattlackerade i aluminiumgrått (RAL9007), aluminiumvitt (RAL9006), vitt (RAL9010) eller antracitgrått (RAL7016) utan pristillägg
SKENOR:	Silvereloxerade (aluminium) extra platta komfortskenor, höjd 12 mm
PANELER:	Klarplast (PC* 4 mm)
LÅSANORDNING:	Automatisk sektionslåsning med nyckel

TILLVAL

FÖRLÄNGNINGSSKENOR:	Valfri längd
FÄRGVAL PROFILER:	Samtliga RAL-färger
DÖRRALTERNATIV:	Skjutdörr på valfri sida av största sektion
UPPVIKBAR GAVEL:	180 mm uppvikbar gavel med gummikant**

* PC: Polykarbonatplast

** För att enkelt kunna skjuta pooltaket förbi poolstege eller andra fastmonterade objekt

1) Våra måttbeställda pooltak levereras i färdigmonterade sektioner. Frakt och installationskostnad tillkommer enligt kostnadsfri offert från återförsäljare

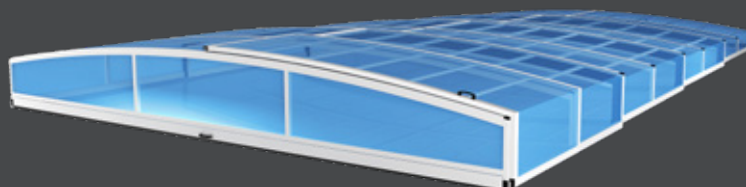

POOLTAK ALVA

Alva är marknadens lägsta pooltak med en höjd från endast 38 cm. Alva kan beställas med skena på endast ena sidan.

Alva har en modern och stilren design och är marknadens lägsta pooltak med en höjd från endast 38 cm. Alva har utrustats med förstärkta aluminiumprofiler så att pooltaket trots sin platta konstruktion uppfyller den franska säkerhets- och kvalitetsstandarden, NF P 90 309.

En fördel med Alva är att det kan beställas med endast skena på ena sidan och hjul på andra sidan.

Sektionerna är då sammanhakade i varandra och pooltaket kan inte vara öppet t.ex. endast på mitten, vilket det däremot kan vara om det beställs med skenor på båda sidor. Alva utrustas alltid med klarplast.

Alva har automatisk sektionsslåsning med nyckel, så att pooltaket kan öppnas och stängas snabbt och smidigt.



Prisexempel: inkl. färdigmonterade sektioner och förlängningsskenor

Innermått	Panelval	Rek. cirkapris (inkl. moms) ¹
3,20x6,20x0,39 m	klarplast	100 650:-
3,70x7,20x0,49 m	klarplast	135 809:-
4,20x8,20x0,50 m	klarplast	143 855:-

SPECIFIKATIONER

YTTERMÅTT POOLTAK

BREDD:	350-550 cm
LÄNGD:	625-1532 cm
HÖJD:	Från 38 cm
PROFILER:	95/54 mm profiler mattlackerade i aluminiumgrått (RAL9007), aluminiumvitt (RAL9006), vitt (RAL9010) eller antracitgrått (RAL7016) utan pristillägg
SKENOR:	Silvereloxerade (aluminium) extra platta komfort skenor, höjd 12 mm
PANELER:	Klarplast (PC* 4 mm)
LÅSANORDNING:	Automatisk sektionsslåsning med nyckel

TILLVAL

FÖRLÄNGNINGSSKENOR:	Valfri längd
FÄRGVAL PROFILER:	Samtliga RAL-färger
DÖRRALTERNATIV:	Finns inget behov för detta pooltak
UPPVIKBAR GAVEL:	180 mm uppvikbar gavel med gummikant**

*PC: Polykarbonatplast

** För att enkelt kunna skjuta pooltaket förbi poolstege eller andra fastmonterade objekt

1) Våra måttbeställda pooltak levereras i färdigmonterade sektioner. Frakt och installationskostnad tillkommer enligt kostnadsfritt offert från återförsäljare

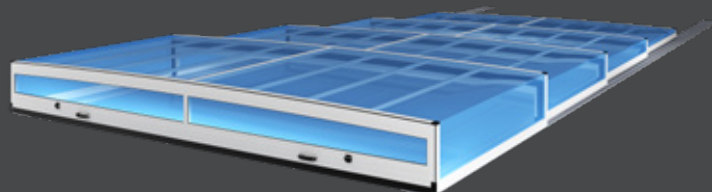

POOLTAK NOVA COMFORT

Gillar du pooltak ur standardserien Nova Comfort, men vill ha det i andra mått än de som är standard? Inga problem, med Nova Comfort som måttbeställd modell kan du få det som du vill ha det!

Måttbeställda Nova Comfort har förstärkta gavlar jämfört med Nova Comfort-serien i box.

Nova Comfort kan beställas med mattlackerade aluminiumvita, antracitgrå eller vita profiler utan pristillägg.

Nova Comfort kan beställas med skjutdörr på valfri sida av största sektion, gaveldörr (fram och eller bak) samt avtagbar front och/eller bakgavel.



Prisexempel: inkl. färdigmonterade sektioner, skjutdörr och förlängningsskenor

Innermått	Panelval	Rek. cirkapris (inkl. moms) ¹
3,20x6,20x0,77 m	kanalplast resp. klarplast	88 395:- resp. 101 471:-
3,70x7,20x0,79 m	kanalplast resp. klarplast	128 805:- resp. 142 349:-
4,20x8,20x0,89 m	kanalplast resp. klarplast	135 423:- resp. 149 025:-

SPECIFIKATIONER

YTTERMÅTT POOLTAK

BREDD:	350-575 cm
LÄNGD:	600-1516 cm
HÖJD:	Från 82 cm
PROFILER:	44/40 mm profiler mattlackerade i aluminiumvitt (RAL9006), vitt (RAL9010) eller antracitgrått (RAL7016) utan pristillägg
SKENOR:	Silvereloxerade (aluminium) extra platta komfort skenor, höjd 12 mm
PANELER:	Dubbelväggig kanalplast (PC* 6 mm) eller klarplast (PC* 3 mm) mot pristillägg
LÅSANORDNING:	Automatisk sektionslåsning med nyckel

TILLVAL

FÖRLÄNGNINGSSKENOR:	Valfri längd
FÄRGVAL PROFILER:	Samtliga RAL-färger
DÖRRALTERNATIV:	Skjutdörr på valfri sida av största sektion, gaveldörr (fram och/eller bak)
UPPVIKBAR GAVEL:	Nedre del av front- och/eller bakgavel kan fås uppvikbar, 120, 150 eller 180 mm hög med endast gummikant samt inglasad från 250 mm**
AVTAGBAR GAVEL:	Front- och bakgavel kan fås avtagbar i en eller tre delar (går ej att kombinera med gaveldörr i samma gavel)

*PC: Polykarbonatplast

** För att enkelt kunna skjuta pooltaket förbi poolstege eller andra fastmonterade objekt

1) Våra måttbeställda pooltak levereras i färdigmonterade sektioner. Frakt och installationskostnad tillkommer enligt kostnadsfri offert från återförsäljare

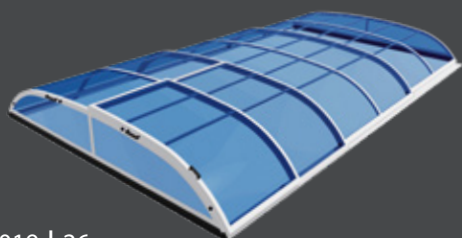

POOLTAK STELLA COMFORT

Är du ute efter ett något högre pooltak? Då är Stella Comfort rätt pooltak för dig!

Stella Comfort är vår exklusiva serie för pooltak med hög takhöjd. Modellen är liksom våra andra modeller utrustade med extra platta komfortskenor och automatisk sektionsslåsning.

Stella Comfort kan beställas med skjutdörr på valfri sida av största sektion, gaveldörr (fram och/eller bak) samt avtagbar front och/eller bakgavel.

Stella Comfort kan beställas med mattlackerade aluminiumvita, antracitgrå eller vita profiler utan pristillägg.



Prisexempel: inkl. färdigmonterade sektioner, skjutdörr och förlängningsskenor

Innermått	Panelval	Rek. cirkapris (inkl. moms) ¹
3,20x6,20x1,14 m	kanalplast resp. klarplast	100 443:- resp. 114 960:-
3,70x7,20x1,24 m	kanalplast resp. klarplast	128 805:- resp. 142 349:-
4,20x8,20x1,50 m	kanalplast resp. klarplast	139 624:- resp. 153 215:-

SPECIFIKATIONER

YTTERMÅTT POOLTAK

BREDD	350-575 cm
LÄNGD:	600-1516 cm
HÖJD:	Från 115 cm
PROFILER:	44/40 mm profiler mattlackerade i aluminiumvitt (RAL9006), vitt (RAL9010) eller antracitgrått (RAL7016) utan pristillägg
SKENOR:	Silvereloxerade (aluminium) extra platta komfortskenor, höjd 12 mm
PANELER:	Dubbelväggig kanalplast (PC* 6 mm) eller klarplast (PC* 3 mm) mot pristillägg
LÅSANORDNING:	Automatisk sektionsslåsning med nyckel



TILLVAL

FÖRLÄNGNINGSSKENOR:	Valfri längd
FÄRGVAL PROFILER:	Samtliga RAL-färger
DÖRRALTERNATIV:	Skjutdörr på valfri sida av största sektion, gaveldörr (fram och/eller bak)
UPPVIKBAR GAVEL:	Nedre del av front- och/eller bakgavel kan fås uppvikbar, 120, 150 eller 180 mm hög med endast gummikant samt inglasad från 250 mm**
AVTAGBAR GAVEL:	Front- och bakgavel kan fås avtagbar i en eller tre delar (går ej att kombinera med gaveldörr i samma gavel)

*PC: Polykarbonatplast

** För att enkelt kunna skjuta pooltaket förbi poolstege eller andra fastmonterade objekt

1) Våra måttbeställda pooltak levereras i färdigmonterade sektioner. Frakt och installationskostnad tillkommer enligt kostnadsfri offert från återförsäljare

POOLTAK NOVA POLARIS

Nova Polaris är för dig som letar efter ett särskilt robust och elegant pooltak.

Nova Polaris är mer kraftfullt utformad jämfört med Nova Comfort-serien och har förstärkta aluminiumprofiler som är 54/40 mm, istället för 44/40 mm. Panelerna är också kraftigare och kan fås i kanalplast 8 mm eller i klarplast 4 mm mot pristillägg.

Nova Polaris har automatisk sektionslåsning med nyckel, så att pooltaket kan öppnas och stängas snabbt och smidigt¹.

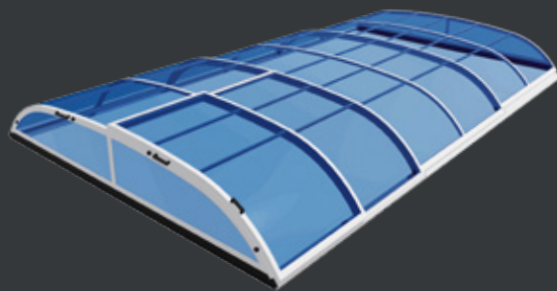

Prisexempel: inkl. färdigmonterade sektioner, skjutdörr och förlängningsskenor

Innermått	Panelval	Rek. cirkapris (inkl. moms) ²
3,20x6,20x0,77 m	kanalplast resp. klarplast	94 831:- resp. 108 949:-
3,70x7,20x0,79 m	kanalplast resp. klarplast	139 021:- resp. 153 661:-
4,20x8,20x0,89 m	kanalplast resp. klarplast	146 247:- resp. 160 935:-

SPECIFIKATIONER

YTTERMÅTT POOLTAK

BREDD:	350-700 cm
LÅNGD:	600-1523 cm
HÖJD:	Från 82 cm
PROFILER:	54/40 mm profiler mattlackerade i aluminiumgrått (RAL9007), aluminiumvitt (RAL9006), vitt (RAL9010) eller antracitgrått (RAL7016) utan pristillägg
SKENOR:	Silverloxerade (aluminium) extra platta komfort skenor, höjd 12 mm ¹
PANELER:	Dubbelväggig kanalplast (PC* 8 mm) eller klarplast (PC* 4 mm) mot pristillägg
LÅSANORDNING:	Automatisk sektionslåsning med nyckel ¹

TILLVAL

FÖRLÄNGNINGSSKENOR:

Valfri längd

FÄRGVAL PROFILER:

Samtliga RAL-färger

DÖRRALTERNATIV:

Skjutdörr på valfri sida av största sektion, gaveldörr (fram och/eller bak)

UPPVIKBAR GAVEL:

Nedre del av front- och/eller bakgavel kan fås uppvikbar, 120, 150 eller 180 mm hög med endast gummikant samt inglasad från 250mm**

AVTAGBAR GAVEL:

Front- och bakgavel kan fås avtagbar i en eller tre delar (går ej att kombinera med gaveldörr i samma gavel)

*PC: Polykarbonatplast

** För att enkelt kunna skjuta pooltaket förbi poolstege eller andra fastmonterade objekt

1) Vid särskilt stora pooltaksstorlekar utrustas Nova Polaris med platta komfortskenor, höjd 20 mm, samt med manuell sektionslåsning

2) Våra måttbeställda pooltak levereras i färdigmonterade sektioner. Frakt och installationskostnad tillkommer enligt kostnadsfri offert från återförsäljare

POOLTAK STELLA POLARIS

Stella Polaris är för dig som letar efter ett särskilt robust och elegant pooltak.

Stella Polaris är mer kraftfullt utformad, jämfört med Stella Comfort-serien, och har förstärkta aluminiumprofiler som är 54/40 mm, istället för 44/40 mm. Panelerna är också kraftigare och kan fås i kanalplast 8 mm eller klarplast i 4 mm mot pristillägg.

Stella Polaris har automatisk sektionslåsning med nyckel, så att pooltaket kan öppnas och stängas snabbt och smidigt¹.

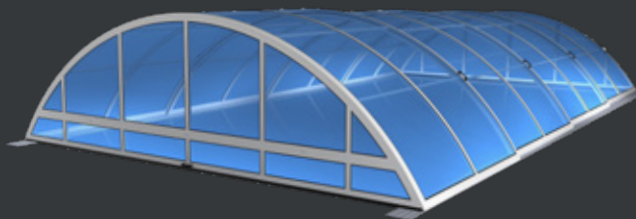

Prisexempel: inkl. färdigmonterade sektioner, skjuddörr och förlängningsskenor

Innermått	Panelval	Rek. cirkapris (inkl. moms) ²
3,20x6,20x1,14 m	kanalplast resp. klarplast	107 755:- resp. 123 433:-
3,70x7,20x1,24 m	kanalplast resp. klarplast	139 021:- resp. 153 661:-
4,20x8,20x1,50 m	kanalplast resp. klarplast	150 785:- resp. 165 460:-

SPECIFIKATIONER

YTTERMÅTT POOLTAK

BREDD:	350-750 cm (kanalplast) 350-700 cm (klarplast)
LÅNGD:	600-1523 cm
HÖJD:	Från 115 cm
PROFILER:	54/40 mm profiler mattlackerade i aluminiumgrått (RAL9007), aluminiumvitt (RAL9006), vitt (RAL9010) eller antracitgrått (RAL7016) utan pristillägg
SKENOR:	Silvereloxerade (aluminium) extra platta komfortskenor, höjd 12 mm ¹
PANELER:	Dubbelväggig kanalplast (PC* 8 mm) eller klarplast (PC* 4 mm) mot pristillägg
LÅSANORDNING:	Automatisk sektionslåsning med nyckel ¹

TILLVAL

FÖRLÄNGNINGSSKENOR:

Valfri längd

FÄRGVAL PROFILER:

Samtliga RAL-färger

DÖRRALTERNATIV:

Skjuddörr på valfri sida av största sektion, gaveldörr (fram och/eller bak)

UPPVIKBAR GAVEL:

Nedre del av front- och/eller bakgavel kan fås uppvikbar, 120, 150 eller 180 mm hög med endast gummikant samt inglasad från 250mm**

AVTAGBAR GAVEL:

Front- och bakgavel kan fås avtagbar i en eller tre delar (går ej att kombinera med gaveldörr i samma gavel)

*PC: Polykarbonatplast

** För att enkelt kunna skjuta pooltaket förbi poolstege eller andra fastmonterade objekt

1) Vid särskilt stora pooltaksstorlekar utrustas Nova Polaris med platta komfortskenor, höjd 20 mm, samt med manuell sektionslåsning

2) Våra måttbeställda pooltak levereras i färdigmonterade sektioner. Frakt och installationskostnad tillkommer enligt kostnadsfritt offert från återförsäljare

POOLTAK EMPORIA

Emporia är ett av marknadens lägsta pooltak och smälter vackert in i din poolmiljö.

Emporia är ett av våra lägsta pooltak, med en höjd från endast 63 cm. Emporia utrustas alltid i klarplast, 4 mm (PC).

Emporia har automatisk sektionslåsning med nyckel, så att pooltaket kan öppnas och stängas snabbt och smidigt.

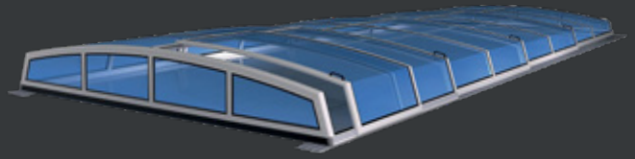

Prisexempel: inkl. färdigmonterade sektioner, skjutdörr och förlängningsskenor

Innermått	Panelval	Rek. cirka pris (inkl. moms) ¹
3,20x6,20x0,58 m	klarplast	114 925:-
3,70x7,20x0,60 m	klarplast	162 728:-
4,20x8,20x0,68 m	klarplast	170 474:-

SPECIFIKATIONER

YTTERMÅTT POOLTAK

BREDD:	350-500 cm
LÄNGD:	600-1523 cm
HÖJD:	Från 63 cm
PROFILER:	54/40 mm profiler mattlackerade i aluminiumgrått (RAL9007), aluminiumvitt (RAL9006), vitt (RAL9010) eller antracitgrått (RAL7016) utan pristillägg
SKENOR:	Silvereloxerade (aluminium) extra platta komfortskenor, höjd 12 mm
PANELER:	Klarplast (PC* 4 mm)
LÅSANORDNING:	Automatisk sektionslåsning med nyckel

TILLVAL

FÖRLÄNGNINGSSKENOR:

Valfri längd

FÄRGVAL PROFILER:

Samtliga RAL-färger

DÖRRALTERNATIV:

Skjutdörr på valfri sida av största sektion, gaveldörr (fram och/eller bak)

UPPVIKBAR GAVEL:

Nedre del av front- och/eller bakgavel kan fås uppvikbar, 120, 150 eller 180 mm hög med endast gummikant samt inglasad från 250mm**

AVTAGBAR GAVEL:

Front- och bakgavel kan fås avtagbar i en eller tre delar (går ej att kombinera med gaveldörr i samma gavel)

*PC: Polykarbonatplast

** För att enkelt kunna skjuta pooltaket förbi poolstege eller andra fastmonterade objekt

1) Våra måttbeställda pooltak levereras i färdigmonterade sektioner. Frakt och installationskostnad tillkommer enligt kostnadsfri offert från återförsäljare

POOLTAK VEGA

Vega är ett rymligt pooltak med fix-installation. Vega platsmonteras alltid.

Vega är en fixerad, icke skjutbar modell, men hela sidopartiet kan öppnas upp till två meters höjd.

Vega är ett pooltak särskilt anpassat för offentliga och kommersiella bad som t.ex. utomhusbad, campingar, hotell, spa och wellness-centers.

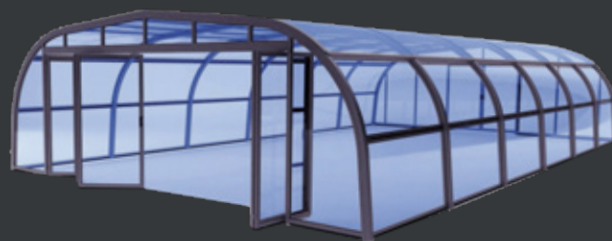

Prisexempel

Få en kostnadsfri offert från en av våra återförsäljare

SPECIFIKATIONER

YTTERMÅTT POOLTAK

BREDD:	550-1400 cm
LÅNGD:	Från 859 cm
HÖJD:	Från 257 cm
PROFILER:	54/40 mm profiler normalt lackerade i vitt (RAL9010) eller antracitgrått (RAL7016) utan pristillägg
SKENOR:	Modellen är utan skenor
PANELER:	Dubbelväggig kanalplast (PC*, 10 mm) i takpaneler, sidopaneler i klarplast (PC*, 3 mm)
LÅSANORDNING:	Fix installation med låsbara dörrar

TILLVAL

FÄRGVAL PROFILER:
DÖRRALTERNATIV:

ÖVRIGT:

*PC: Polykarbonatplast

Samtliga RAL-färger
Skjutdörr på valfri sida, skjutdörr bak,
dragspelsdörr fram
Halvcirkelformat atrium i ena änden

POOLTAK ATLAS

Atlas är ett lyxigt pooltak utan skenor som alltid platsmonteras

Beroende på storlek rekommenderar vi antingen manuell eller motordriven öppning.



SPECIFIKATIONER

YTTERMÅTT POOLTAK

BREDD:	400-1200 cm
LÄNGD:	629-1665 cm
HÖJD:	Från 70 cm
PROFILER:	100/160 mm tvådelade profiler mattlackerade i aluminiumvitt (RAL 9006) och vitt (RAL9010) eller antracitgrått (RAL7016) utan pristillägg
SKENOR:	Modellen är på hjul utan skenor
PANELER:	Dubbelväggig kanalplast (PC*, 10 mm) eller klarplast (PC* 4 mm) mot pristillägg. Takpanelerna är alltid i dubbelväggig kanalplast
LÅSANORDNING:	Individuell sektionsslåsning med nyckel

TILLVAL

FÄRGVAL PROFILER:	Samtliga RAL-färger
DÖRRALTERNATIV:	Dragspelsdörr fram, skjutbara vertikala sidor
MOTORDRIFT:	Med solceller, batteri och fjärrkontroll. Rekommenderad användning av motordrift är under perioden maj-september, vilket är normal poolsäsong.



Prisexempel

Få en kostnadsfri offert från en av våra återförsäljare

*PC: Polykarbonatplast



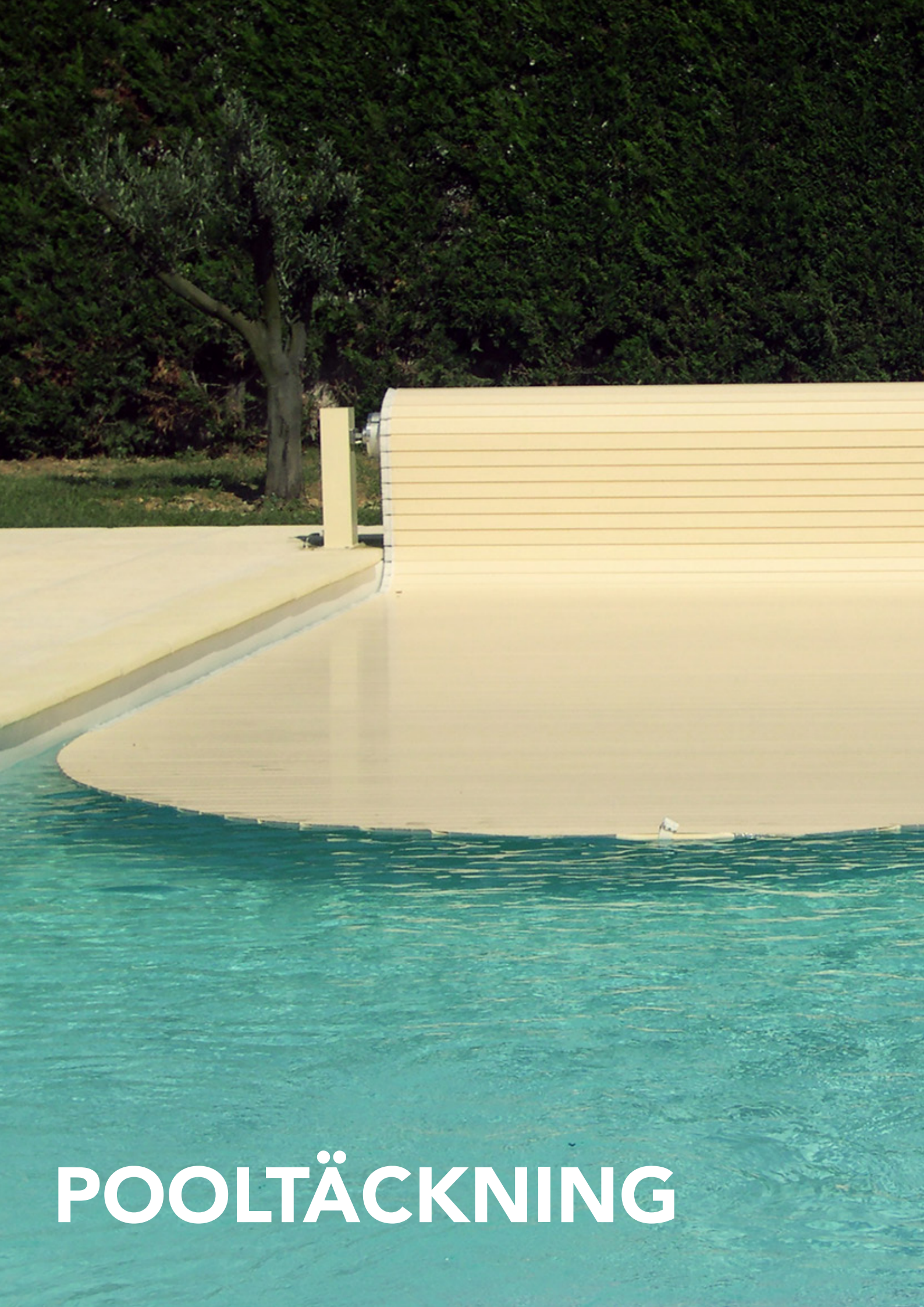

POOLTÄCKNING

WALU ROLL

GULLBERG OCH JANSSON MARKNADSFÖR DET POPULÄRA LAMELLTÄCKET WALU ROLL

Walu Roll är ett barnsäkert och automatiskt lamelltäcke som finns i fyra olika modeller: Junior, Bench, Axio och Exteo.

Walu Roll har 3 års materialgaranti och är ett energibesparande och barnsäkert poolskydd som uppfyller den franska säkerhetsstandard NF P 90-308.

Walu Roll öppnas eller stängs med nyckel och på ett par sekunder glider de luftfyllda lamellerna ut på vattenytan och täcker din pool snabbt och enkelt.

Walu Roll måttbeställs efter din pools exakta mått och kan anpassas för till exempel en trappa.

Walu Roll har en lång livslängd tack vare robusta material som rostfritt stål, PVC och aluminium som kräver minimalt underhåll.





Lamellerna finns i många olika färger och i de olika materialen PVC*, PC** eller PC Solar. PC Solar-lameller kan bidra till att höja vattentemperaturen och skapa god driftsekonomi. På varje lamell sitter tätande tappar med antingen vingar eller borstar. Borstarna kan rengöra vattenlinjen vid öppning och stängning.

Walu Roll kan inte användas som vintertäckning.

* PVC: polyvinylkloridplast ** PC: polykarbonatplast

PVC lameller

Bredd: 75 mm, tjocklek: 14 mm

Lameller med vingar					
	Vit	Grå	Mörkgrå	Sandfärgad	Ljusblå

PC lameller eller PC Solar lameller

Bredd: 70 mm, tjocklek: 17 mm

PC lameller är mycket slitstarka och eleganta, men har ett högre pris än PVC lameller.

Lameller med vingar					
	Transparent	Aluminiumgrå	Mörkgrå	Blå	
	(PC lamell)	(PC lamell)	(PC Solar lamell med transparent ovansida och svart botten)	(PC Solar lamell med blå ovansida och svart botten)	

WALU ROLL JUNIOR

WALU ROLL JUNIOR HAR EN LÅG INVESTERINGSKOSTNAD OCH ÄR ENKEL ATT INSTALLERA TILL BÅDE NYA OCH BEFINTLIGA POOLER.

Modellen Junior finns i storlekar från 3x6 och ända upp till 6x14 meter.

Aluminiumställningen som används vid upprullat läge kan fås lackerad i vitt, grått eller sandfärgat, samt i valfri RAL-färg mot pristillägg. Walu Roll Junior kan inte användas som vintertäckning.

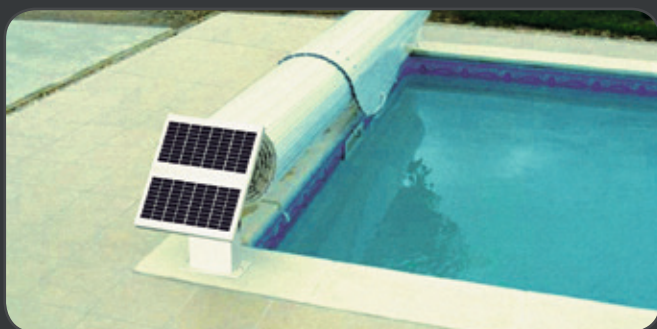

Walu Roll Junior kan mot pristillägg utrustas med solcellspaneler. Det går då även att beställa upp till 2 meter långa skenor på båda sidor för att kunna skjuta lamelltäcket bort från poolen.

Prisexempel: inkl. vita, grå eller sandfärgade PVC lameller med vingar.
Rek. cirka priser (inkl. moms)¹⁾

Junior 3x6 m	48 390:-
Junior 3x7,5 m	51 890:-
Junior 3,5x7 m	53 890:-
Junior 4x8	59 290:-
Junior 4x10 m	65 590:-
Junior 5x10 m	72 990:-

¹⁾ Frakt och installationskostnad tillkommer enligt kostnadsfri offert från återförsäljare.

WALU ROLL BENCH

WALU ROLL BENCH KAN BESTÄLLAS MED RAM ELLER EN BÄNK SOM SMÄLTER IN VACKERT I DIN POOLMILJÖ.

Modellen Bench finns i storlekar från 3x6 till 7x16 meter. Poolskyddet monteras enkelt på poolens ena kortsida och kan monteras på både nya och befintliga pooler.

Walu Roll Bench beställs som standard med ram men kan också fås med PVC-bänk i vitt, grått, antracitgrått eller sandfärgat utförande eller i hardwood mot pristillägg. Walu Roll Bench kan inte användas som vintertäckning.



Prisexempel: enbart ram, inkl. vita, grå eller sandfärgade lameller med vingar. Rek. cirkapriser (inkl. moms)¹

Bench 3x6 m	65 390:-
Bench 3x7,5 m	68 890:-
Bench 3,5x7 m	70 890:-
Bench 4x8 m	76 290:-
Bench 4x10 m	82 590:-
Bench 5x10 m	99 490:-

¹) Frakt och installationskostnad tillkommer enligt kostnadsfri offert från återförsäljare



Walu Roll Bench kan även utrustas med solcellspaneler mot pristillägg.

WALU ROLL AXIO OCH WALU ROLL EXTEO

DEN MEST POPULÄRA MODELLEN WALU ROLL AXIO HAR MOTORN INBYGGD I LAMELLTÄCKETS AXEL

Axio och Exteo finns i storlekar från 3x6 till 8x19 meter och monteras nedsänkt i vattnet vid poolens ena kortsida.

Vanligtvis lägger man samma trall man har runt poolen över locket men locket kan också beställas i PVC eller i hardwood.

Med hjälp av en medföljande balk byggs ett täcklock för att dölja lamellskyddets stativ.

Fjärrkontroll finns som tillval. Poolskyddet kan inte användas som vintertäckning.

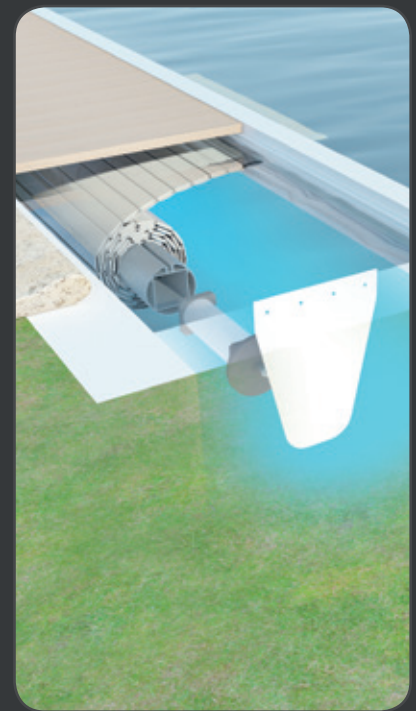

Walu Roll Axio med motorn inbyggd.



Walu Roll Exteo motorn i en torr kista.

Prisexempel: inkl. vita, grå eller sandfärgade lameller med vingar samt balk och fästen till axeln och balk under sargen.
Rek. cirkapriser (inkl. moms)¹⁾

Axio resp. Exteo 3x6 m	87 690 resp. 70 290:-
Axio resp. Exteo 3x7,5 m	91 190 resp. 73 790:-
Axio resp. Exteo 3,5x7 m	93 890 resp. 76 590:-
Axio resp. Exteo 4x8 m	99 990 resp. 82 690:-
Axio resp. Exteo 4x10 m	106 290 resp. 88 990:-
Axio resp. Exteo 5x10 m	115 990 resp. 98 690:-

¹⁾ Frakt och installationskostnad tillkommer enligt kostnadsfri offert från återförsäljare



BAR COVERS

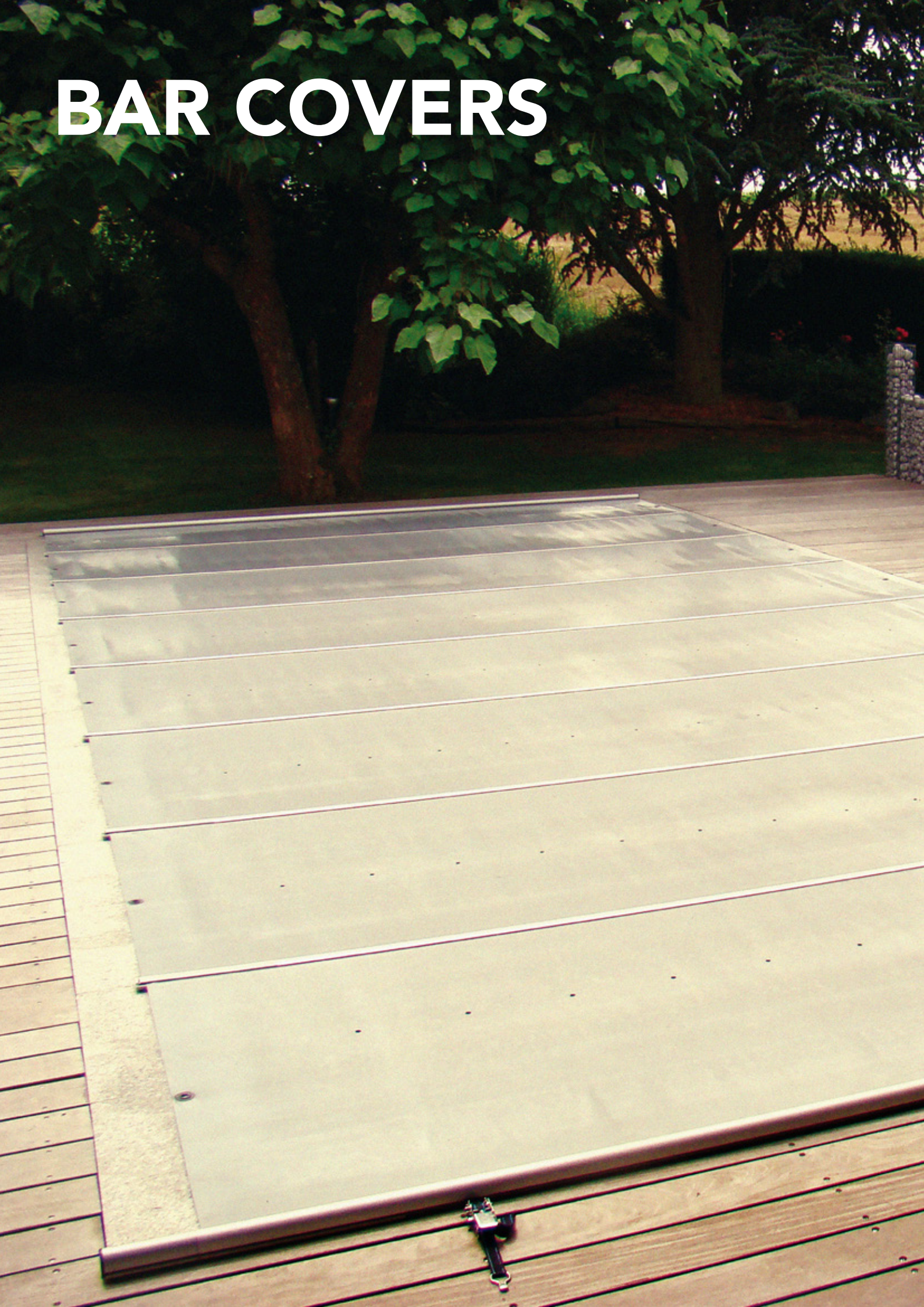

CAPELLA NYHET

Gullberg och Jansson erbjuder från och med säsongen 2019 ett egenframtaget bar cover, Capella.

Capella består av PVC-duk, 580 g/m², och tvärgående runda aluminiumrör.

Poolskyddet kommer i sju standardstorlekar och i färgerna grått och blått. Snabbfästen och vev ingår som standard.

Capella är godkänd enligt den franska säkerhetsstandarden NF P 90-308 men kan inte användas som vintertäckning.



Namn	Mått (cm)	Rek. cirkapris inkl. moms ¹
Capella 3x6	340 x 640 cm	14 900:-
Capella 4x6	440 x 640 cm	16 900:-
Capella 3x7	340 x 740 cm	15 900:-
Capella 3,5x7	390 x 740 cm	16 900:-
Capella 4x7	440 x 740 cm	18 900:-
Capella 4x8	440 x 840 cm	19 900:-
Capella 4x10	440 x 1040 cm	24 900:-

¹ Frakt- och installationskostnad tillkommer enligt kostnadsfri offert från en återförsäljare.



Snabbfästen ingår som standard.



Blå



Grå

Säkerhetstäckets färg på ovansidan anges, medan färgen på säkerhetstäckets undersida endast visas med flikfärg.

GULLBERG OCH JANSSON MARKNADSFÖR POPULÄRA BAR COVERS FRÅN EN AV VÄRLDENS MEST INNOVATIVA KVALITETSTILLVERKARE.

Walu Pool är ett mycket populärt, miljösamt och barnsäkert säkerhetsställe. Walu Pool finns i två olika modeller: Walu Pool Evolution och Walu Pool Starlight.

Poolskyddet består av en slitstark PVC-duk (vikt 650 g/m²) som bärs upp av tvärgående, ovalformade aluminiumrör placerade med cirka 1 meters mellanrum.

De ovalformade aluminiumrören (mer bärkraftiga än runda rör) vilar på poolsargen vilket gör att det skapas en energibesparande och värmeisolerande luftspalt mellan PVC-panelerna och vattenytan.

Ett säkerhetsställe håller poolen effektivt ren från löv och smuts och PVC-panelerna är försedda med dräneringshål så att regnvatten kan rinna undan.

Walu Pool uppfyller den franska säkerhetsstandard NF P 90-308 och är ett måttbeställt polskydd med 3 års materialgaranti. Walu Pool kan inte användas som vintertäckning.

Walu Pool har ett patenterat system där alla tvärgående, ovalformade aluminiumrör och PVC-paneler är lätt utbytbara om de mot förmodan skulle gå sönder.

Walu Pool är mycket enkelt att använda och vid öppning kan det rullas ihop av en person på 2-3 minuter* med hjälp av den medföljande vev med utväxling. Poolskyddet tar minimalt med plats ihoprullat vid poolens ena kortsida.

Vid stängning dras poolskyddet ut med en draglina och låses med spännare. Snabbspännen rekommenderas som tillval.

*När PVC-duken är större än 50 m² behövs två personer.

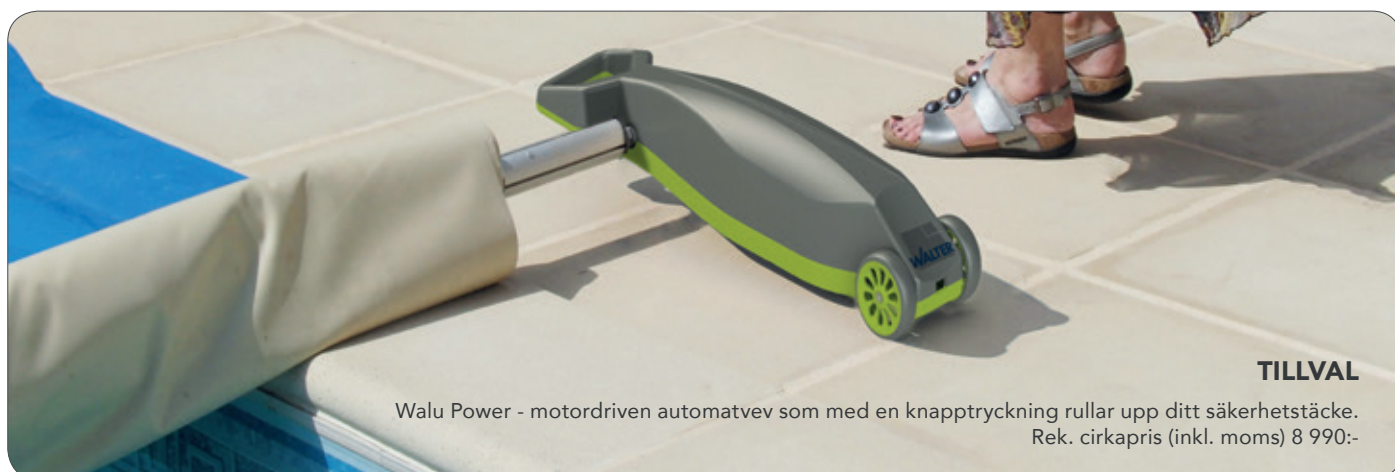

Bilden visar modellen
Walu Pool Evolution

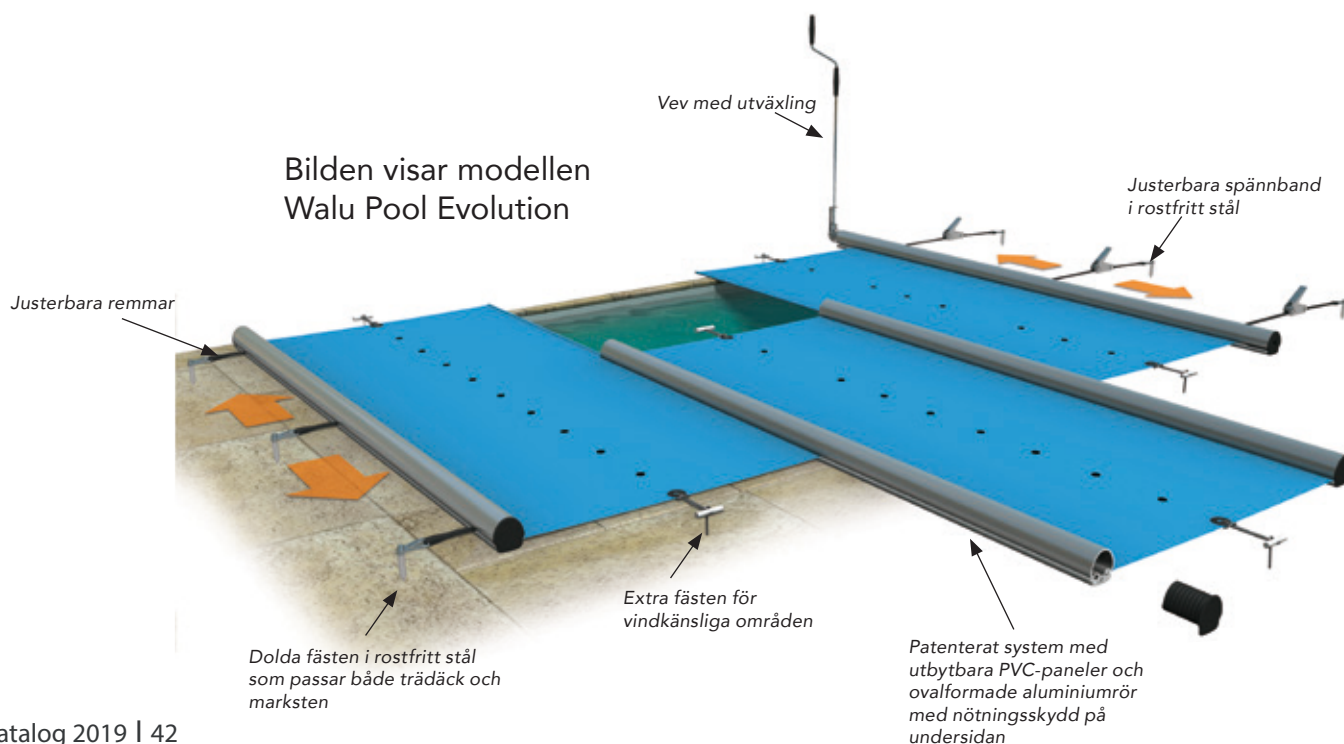

WALU POOL EVOLUTION

WALU POOL EVOLUTION HAR DE OVALFORMADE ALUMINIUM-RÖREN PLACERADE PÅ OVANSIDAN AV DE SLITSTARKA PVC-PANELERNA, VILKET GÖR ATT MODELLEN PASSAR BÅDE TILL REKTANGULÄRA POOLER OCH TILL POOLER MED OREGELBUNDEN FORM.

Modellen Evolution går att beställa i bredd upp till 5,5 meter och längd upp till 11 meter.

Aluminiumrören har en diameter på 44 mm och PVC-panelernas vikt är 650 g/m². Säkerhetstäckets genomsnittliga vikt är 1 250 g/m².

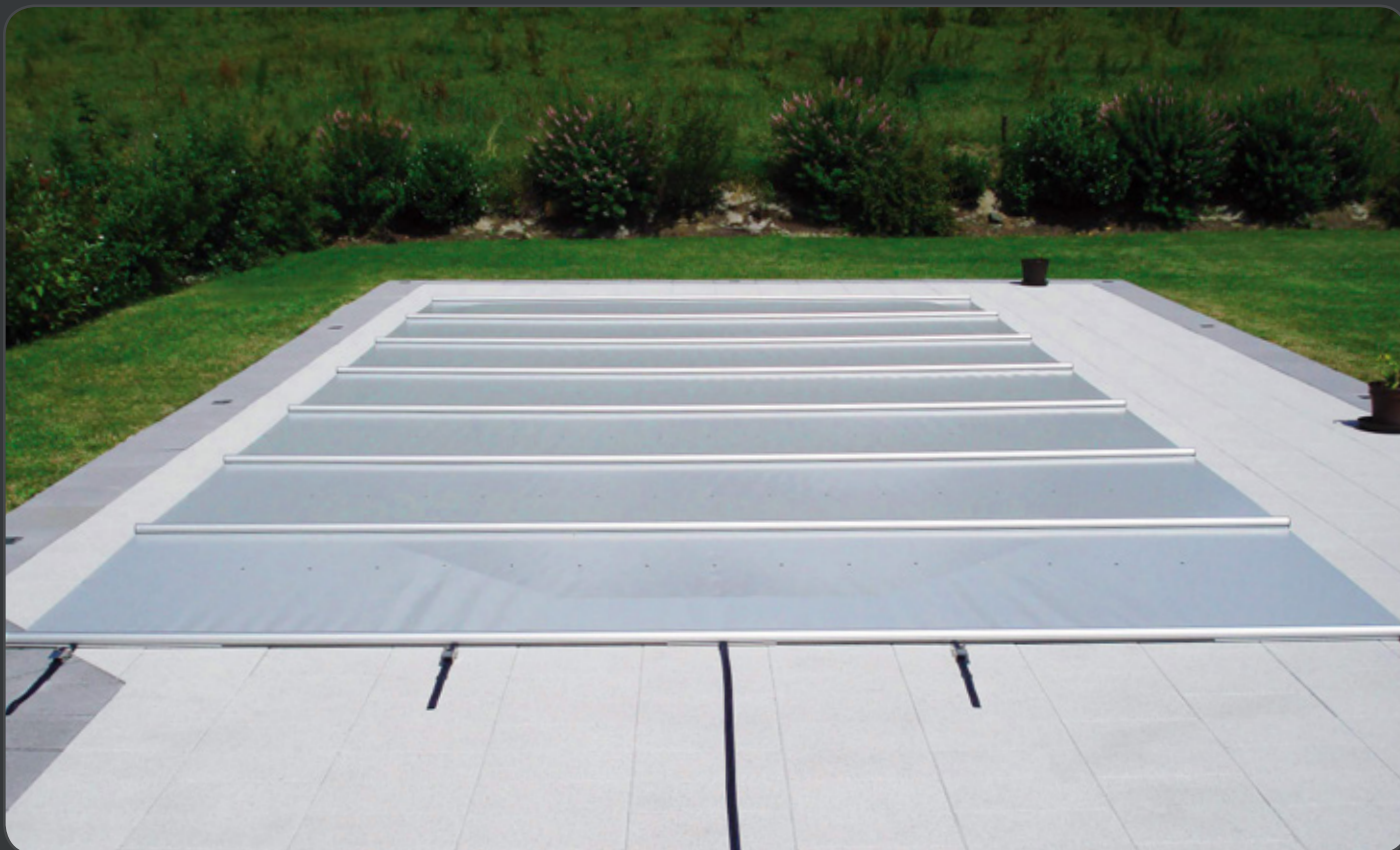

Walu Pool Evolution kan beställas i ett antal olika färger* som stänger ute ljus och förebygger algbildning.



Blå



Grå



Mörkblå



Antracitgrå



Sand



Brun



Grön

Prisexempel, rek. cirkapris (inkl. moms)¹

Evolution 3x6 m	17 144:-
Evolution 3x7,5 m	21 058:-
Evolution 3,5x7 m	22 593:-
Evolution 4x8 m	28 810:-
Evolution 4x10 m	35 564:-
Evolution 5x10 m	43 546:-

¹) Frakt och installationskostnad tillkommer enligt kostnadsfri offert från återförsäljare

* Säkerhetstäckets färg på ovansidan anges, medan färgen på säkerhetstäckets undersida endast visas med flikfärg.



Snabbfästen, tillval

WALU POOL STARLIGHT

WALU POOL STARLIGHT HAR EN STILREN OCH EXKLUSIV DESIGN MED DE OVALFORMADE ALUMINIUMRÖREN PLACERADE PÅ UNDERSIDAN AV DE SLITSTARKA PVC-PANELERNA, VILKET GÖR ATT MODELLEN ENDAST PASSAR TILL REKTANGULÄRA POOLER.

Modellen Starlight går att beställa i bredd upp till 5,5 meter och längd upp till 11 meter.

Aluminiumrören har en diameter på 44 mm och PVC-panelernas vikt är 650 g/m². Säkerhetstäckets genomsnittliga vikt är 1 250 g/m².



Walu Pool Starlight kan beställas i ett antal olika färger* som stänger ute ljus och förebygger algbildning.



Blå



Grå



Mörkblå



Antracitgrå



Sand



Brun



Grön

Prisexempel, rek. cirkapris (inkl. moms)¹

Starlight 3x6 m	19 596:-
Starlight 3x7,5 m	24 084:-
Starlight 3,5x7 m	25 844:-
Starlight 4x8 m	32 972:-
Starlight 4x10 m	40 716:-
Starlight 5x10 m	49 868:-

¹) Frakt och installationskostnad tillkommer enligt kostnadsfri offert från återförsäljare

* Säkerhetstäckets färg på ovansidan anges, medan färgen på säkerhetstäckets undersida endast visas med flikfärg.

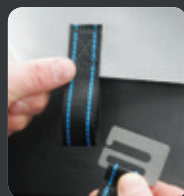

Snabbfästen, tillval



POOLROBOTAR



GULLBERG OCH JANSSON MARKNADSFÖR
POOLROBOTAR FRÅN EN AV VÄRLDENS
STÖRSTA KVALITETSTILLVERKARE,
FRANSKA ZODIAC.

Med sin patenterade cyklonteknologi, ergonomiska design och kvalitet av högsta klass, har Zodiac utvecklat plug and play-poolrobotar som sköter din poolstädning automatiskt.





MODELLÖVERSIKT

	TornaX PRO		CyclonX PRO	Vortex PRO		
	RT 2100	RT 3200	RC 4400 RC 4401	RV 5400	RV 5480 iQ	RV 5500
						
2 års materialgaranti	X	X	X			
3 års materialgaranti				X	X	X
Max poolstorlek (kabellängd)	3,5x7,5 m (14 m kabel)	3,5x7,5 m (16,5 m kabel)	6x12 m (18 m kabel)	6x12 m (18 m kabel)	6x12 m (18 m kabel)	7x15 m (21 m kabel)
Poolbotten endast	X		X	X	X	X
Poolbotten/Väggar/Vattenlinje		X	X	X	X	X
Vattenlinje endast					X	X
Ergonomiskt lyftsystem				X	X	X
Smart kabelsystem				X	X	X
4-hjulsdrift				X	X	X
WiFi-kompatibel (iPhone/Android)					X	
Fjärrkontroll						X
Programmerbar för upp till 7 dagar				X	X	X
Storlek filterbehållare (liter)	3,0	3,0	3,7	5,0	5,0	5,0
Indikator för fullt filter			X	X	X	X
Transparent filterlucka		X	X			
Vikt utan kabel (kg)	5,5	5,5	9,0	9,5	9,5	9,5
Cyklonteknologi	X	X	X	X	X	X
Transportvagn	Tillval	Tillval	X	X	X	X
Rek. cirkapris inkl. moms (SEK)	7 990:-	9 990:-	13 900:-	19 900:-	21 900:-	21 900:-

CYKLONTEKNOLOGI - PATENTERAD TEKNOLOGI FÖR KRAFTFULL RENGÖRING

Hur fungerar det?

Zodiacs patenterade cyklonteknologi skapar en konstant kraftfull virvel (vortex) i filtret. Virveln håller skräppartiklarna i ständig rörelse så att de inte riskerar att täppa till filtret och försämra rengöringsprocessen.



TORNAX PRO-SERIEN

LITEN OCH EFFEKTIV POOLROBOT

TornaX PRO är en liten och effektiv poolrobot som gör att du slipper städa poolen för hand. Modellen RT 2100 städar poolbotten, medan modellen RT 3200 städar poolbotten, väggar och vattenlinje.



TornaX PRO		
	RT 2100	RT 3200
		
2 års materialgaranti	X	X
Max poolstorlek (kabellängd)	3,5x7,5m (14 m kabel)	3,5x7,5 m (16,5 m kabel)
Poolbotten endast	X	
Poolbotten/Väggar/Vattenlinje		X
Storlek filterbehållare (liter)	3,0	3,0
Transparent filterlucka		X
Vikt utan kabel (kg)	5,5	5,5
Cyklonteknologi	X	X
Transportvagn	Tillval	Tillval
Extra filter	Tillval	Tillval
Rek. cirkapris inkl. moms (SEK)	7 990:-	9 990:-

- Patenterad cyklonteknologi med konstant och stark sugkraft
- Modellen RT 3200 har genomskinlig filterlucka för att se när det är dags att tömma filterbehållaren
- Mycket låg vikt för enkel hantering

TILLVAL

TRANSPORTVAGN

Rek. cirkapris (inkl. moms): 1 590:-

EXTRA FILTER:

Finfilter 60µ, Normalfilter 100µ
eller Grovfilter 200µ

Rek. cirkapris (inkl. moms): 695:-/st



Städar poolbotten (RT 2100)



Städar poolbotten, väggar och vattenlinje (RT 3200)



Lätt vikt för enkel hantering



Enkelt att ta loss och rengöra filterbehållaren

CYCLONX PRO-SERIEN

STORSÄLJANDE OCH HÖGEFFEKTIV ROBOT

CyclonX PRO är en lätthanterlig och högeffektiv poolrobot. Modellerna RC 4400 och RC 4401 städar poolbotten, väggar och vattenlinje. RC 4401 är speciellt framtagen för glasfiber- och polypropylenpooler.



CyclonX PRO

RC 4400
RC 4401



2 års materialgaranti	X
Max poolstorlek (kabellängd)	6x12 m (18 m kabel)
Poolbotten endast	X
Poolbotten/Väggar/Vattenlinje	X
Storlek filterbehållare (liter)	3,7
Indikator för fullt filter	X
Transparent filterlucka	X
Vikt utan kabel (kg)	9,0
Cyklonteknologi	X
Transportvagn	X
Extra filter	Tillval
Rek. cirkapris inkl. moms (SEK)	13 900:-

- Patenterad cyklonteknologi med konstant och stark sugkraft

- 6 olika rengöringsprogram, inklusive Deep Clean samt Quick Clean med snabbstädning av poolbotten på endast 1 timme

- Genomskinlig filterlucka och indikator för att se när det är dags att tömma filterbehållaren

- Mycket enkelt att ta loss och rengöra filter behållaren med patenterad Push'n'Go funktion

TILLVAL

EXTRA FILTER:

Finfilter 60µ, Normalfilter 100µ

eller Grovfilter 200µ

Rek. cirkapris (inkl. moms): 795:-/st

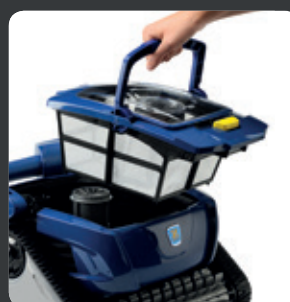

Filterbehållare med stor kapacitet (3,7 liter)

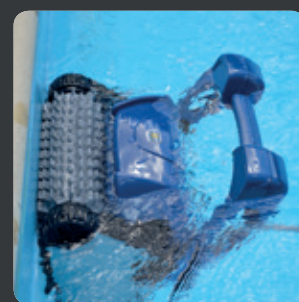

6 olika rengöringsprogram inkl. snabbprogram på endast 1 timme



Mycket användarvänlig kontrollpanel

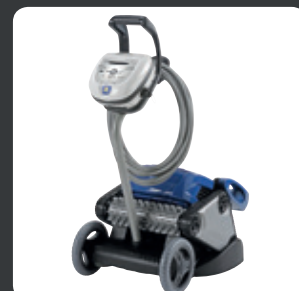

Smart transportvagn som ingår med produkten

VORTEX PRO-SERIEN NYHET

MYCKET KRAFTFULL 4-HJULSDRIVEN ROBOT

Vortex PRO 4WD är den absolut mest högeffektiva poolroboten för alla typer av pooler. Det unika lyftsystemet och smarta kabelsystemet skapar ökad komfort. Tack vare 4-hjulsdriften klarar den alla typer av ytor och hinder bättre. Vortex PRO 4WD är för dig som vill uppnå ett perfekt städresultat.



	Vortex PRO		
	RV 5400	RV 5480 iQ	RV 5500
3 års materialgaranti	X	X	X
Max poolstorlek (kabel längd)	6x12 m (18 m kabel)	6x12 m (18 m kabel)	7x15 m (21 m kabel)
Poolbotten endast	X	X	X
Poolbotten/Väggar/Vattenlinje	X	X	X
Vattenlinje endast		X	X
Ergonomiskt lyftsystém	X	X	X
Smart kabelsystem	X	X	X
4-hjulsdrift	X	X	X
WiFi-kompatibel (iPhone/Android)		X	
Fjärrkontroll			X
Programmerbar för upp till 7 dagar	X	X	X
Storlek filterbehållare (liter)	5,0	5,0	5,0
Indikator för fullt filter	X	X	X
Vikt utan kabel (kg)	9,5	9,5	9,5
Cyklonteknologi	X	X	X
Transportvagn	X	X	X
Extra filter	Tillval	Tillval	Tillval
Rek. cirkapris inkl. moms (SEK)	19 900:-	21 900:-	21 900:-

- Flertal möjliga städprogram
- Patenterad cyklonteknologi med konstant och extra kraftfull sugkraft
- Patenterat lyftsystém som gör det lättare att lyfta upp poolroboten ur poolvattnet
- Smart kabelutförande som automatiskt undviker eventuellt kabeltrassel
- Extra brett suginlopp för ännu bättre rengöring
- Indikator som anger när det är dags att tömma filterbehållaren
- Mycket enkelt att ta loss och rengöra det extra stora filtret.

TILLVAL

Extra filter
Finfilter 60µ, Normalfilter 100µ
eller Grovfilter 200µ
Rek. cirkapris (inkl. moms): 895:-/st



4-hjulsdrift som klarar tuffa hinder



Modellen RV 5480 iQ kan fjärrstyras enkelt via smartphone (iPhone/Android).



Extra brett suginlopp



Patenterat lyftsystém

VATTENRENING





AUTOMATISK PH- OCH KLORSTYRNING

PH EXPERT

pH Expert från franska Zodiac mäter och korrigerar via rätt dosering automatiskt pH-värdet i poolvattnet för att uppnå ett idealiskt pH-värde mellan 7,0-7,6.

I en pool är det alltid pH-värdet som skapar den optimala vattenkvaliteten. Det är t.ex. helt nödvändigt att ha ett korrekt och stabilt pH-värde för att kloreten som används i poolen ska ha effektiv verkan.

Ett väl reglerat pH-värde leder till låg förbrukning av klor och motverkar ögonirritation, algutväxt, m.m.

pH Expert är en komplett produkt som man snabbt och lätt installerar och kommer igång med.

pH Expert kan användas till pooler med en vattenvolym på maximalt 150 m³ och har 2 års materialgaranti.

Installera gärna pH Expert med Chlor Expert eller med en saltklorinator från Zodiacs Ei²-serie.

CHLOR EXPERT

Chlor Expert från franska Zodiac mäter och korrigerar via rätt dosering automatiskt klorhalten i poolvattnet.

Chlor Expert ska alltid användas tillsammans med pH Expert som kan säkerställa ett idealiskt pH-värde. På detta sätt kan du skapa en automatisk pH- och klorstyrning för att bibehålla ett rent och klart poolvatten och underlätta poolskötseln.

Den integrerade boost-funktionen i Chlor Expert kan öka klor doseringen vid behov. Chlor Expert är enkel att installera och använda.

Chlor Expert kan användas till pooler med en vattenvolym på maximalt 150 m³ och har 2 års materialgaranti.

POD-KIT

Komplettera din pH Expert och din Chlor Expert med POD-kit för ännu enklare installation. Med POD-kitet ansluter du pH Expert och/eller Chlor Expert tillsammans på vattenröret.



pH Expert	Chlor Expert	POD-kit	Paketpris: pH Expert + Chlor Expert + POD-kit
			
Rek. cirkapris (inkl. moms): 8 490:-	Rek. cirkapris (inkl. moms): 10 990:-	Rek. cirkapris (inkl. moms): 2 490:-	Rek. cirkapris (inkl. moms): 19 900:-

SALTKLORINATORER

Gullberg & Jansson erbjuder två olika modeller av miljösmarta saltklorinatorer, Ei² Expert och eXO iQ. Att tillverka eget klor med en saltklorinator är populärt då det underlättar poolens skötsel.

Våra saltklorinatorer är lätta att installera och använda. Med boost-funktionen kan du snabbt öka klorproduktionen vid behov och med low-funktionen kan du snabbt minska klorproduktionen när poolen inte används. Det finns också en inbyggd flödesvakt som stannar klorproduktionen vid för lågt flöde.

Saltklorinatoren minskar halten av illaluktande bundet klor (kloraminer), vilket ger ett behagligt och klart poolvatten med minskad irritation för hud och ögon, jämfört med traditionell klorbehandling.

EI² EXPERT

Saltklorinatoren Ei² Expert finns i tre storlekar och kan kombineras med pH Expert för automatisk pH-styrning. Ei² Expert har två års materialgaranti.

	Ei ² Expert 10	Ei ² Expert 18	Ei ² Expert 25
Max poolvolym, m ³	45	70	110
Klorproduktion (gram/timme)	10	18	25
Rek. cirkapris inkl. moms (SEK)	12 900:-	15 900:-	18 900:-



EXO IQ



Saltklorinatoren eXO iQ finns i tre storlekar och styrs enkelt via din smartphone med sin inbyggda WiFi modul. Genom gratisappen iAquaLink och pH Link/Dual Link styr du enkelt pH- och klorproduktion. eXO iQ har tre års materialgaranti på produkten och ett års materialgaranti på dess sensorer.

	eXO iQ 10	eXO iQ 18	eXO iQ 22
Max poolvolym, m ³	40	70	100
Klorproduktion (gram/timme)	10	18	22
Rek. cirkapris inkl. moms (SEK)	17 900:-	19 900:-	22 900:-

PH LINK OCH DUAL LINK

	pH Link (kombinera med eXO iQ för automatisk pH-styrning)	Dual Link (kombinera med eXO iQ för automatisk pH-och klorstyrning)	Paketpris eXO iQ 10/18/22 + Dual Link
			
Rek. cirkapris inkl. moms (SEK)	8 900:-	12 900:-	27 900:-/29 900:-/32 900:-

Våra saltklorinatorer behöver endast 0,4 % salthalt i poolvattnet, i likhet med Östersjöns bräckta vatten. Saltet används och återvinns kontinuerligt i processen. Nytt salt behöver endast tillsättas när man tappar ut poolvatten. Det behövs 4 kg salt per m³ för att uppnå 4 g/l (4000 ppm) koncentration. Till en 4 x 8 m pool på cirka 45 m³ behövs det alltså 180 kg salt.

Vill du ha en saltklorinator med automatisk pH- och klorstyrning rekommenderas eXO iQ med Dual Link.

OBS! Använd inte en saltklorinator om du har rostfria pooldetaljer eller bronspumpar utan använd endast detaljer av plast eller titan. Tänk också på att löpande kontrollera pH-värdet och klorhalten i ditt poolvatten.



NYHET

NY PRODUKTVERSION

MAGNAPOOL

MAGNAPOOL-SYSTEMET FRÅN ZODIAC ÄR ETT VÄLBEPRÖVAT OCH PATENTERAT MAGNESIUM-BASERAT VATTENRENINGSSYSTEM.

MagnaPool-systemet skapar ett mjukt, skonsamt och kristallklart poolvatten. En stor fördel är att poolvattnet ger minskad irritation för hud och ögon.

Detta beror på att MagnaPool-systemet avsevärt minskar halten av illaluktande bundet klor (kloraminer) i poolvattnet. Minskningen av kloraminer är störst jämfört med traditionell klorbehandling, men till och med 40% lägre jämfört med användning av en saltklorinator.

MagnaPool-systemet består av tre delar; MagnaPool Hydroxinator iQ, MagnaPool Minerals samt Crystal Clear.

MagnaPool-systemet är miljövänligt och upprätthåller en mer stabil pH-balans i poolvattnet jämfört med övriga vattenbehandlingsmetoder.



MAGNAPOOL HYDROXINATOR IQ

MagnaPool Hydroxinator iQ förädlar MagnaPool Minerals och tillverkar automatiskt fritt klor. Hydroxinatorn är lätt att installera och underhålla. Med boost-funktionen kan du snabbt öka klorproduktionen vid behov och med low-funktionen kan du snabbt minska klorproduktionen när poolen inte används. Det finns också en inbyggd flödesvakt som stannar klorproduktionen vid för lågt flöde. Hydroxinatorn finns i tre storlekar och kan kombineras med pH Link för automatisk pH-styrning och Dual Link för pH- och klorstyrning. MagnaPool Hydroxinator iQ har 3 års materialgaranti.

OBS! För att produkten ska fungera tillfredsställande och materialgarantin gälla krävs det att MagnaPool Minerals alltid används. Använd inte hydroxinatorn om du har rostfria pooldetaljer eller bronspumpar utan använd endast detaljer av plast eller titan. Tänk också på att löpande kontrollera pH-värdet och klorhalten i ditt poolvatten.

	Hydroxinator iQ 10	Hydroxinator iQ 18	Hydroxinator iQ 22
Max poolvolym, m ³	40	70	100
Klorproduktion (gram/timme)	10	18	22
Rek. cirkapris inkl. moms (SEK)	17 900:-	20 900:-	23 900:-

MAGNAPOOL MINERALS

MagnaPool Minerals utgörs av en certifierad blandning av magnesiumsalt och kaliumsalt, mineraler som finns naturligt i havsvatten och i alla levande organismer. MagnaPool Minerals är certifierat i enlighet med Biocidal Products Regulation, (EU) 528/2012.

MagnaPool Minerals tillsätts i poolvattnet och förädlas genom MagnaPool Hydroxinator till fritt klor vilket renar poolvattnet på ett miljövänligt sätt, skonsamt för hud och ögon.

MagnaPool Minerals används och återvinns kontinuerligt i processen. Nya mineraler behöver endast tillsättas när man tappar ut poolvatten.

Det krävs 5 kg MagnaPool Minerals per m³ för att uppnå 4 g/l (4000 ppm) koncentration, då MagnaPool Minerals i sig självt innehåller en del vatten. Till en 4 x 8 m pool på cirka 45 m³ behövs det alltså 225 kg MagnaPool Minerals.



MagnaPool Minerals

Poolvolym (m ³)	20	30	40	45	50	55	60	70	80
Mängd MagnaPool Minerals, kg	100	150	200	225	250	275	300	350	400

	MagnaPool Minerals, 10 kg säck
Rek. cirkapris inkl. moms (SEK)	390:-

	Crystal Clear 0,7/1,3 mm, 15 kg säck	Crystal Clear 1,0/3,0 mm, 15 kg säck
Rek. cirkapris inkl. moms (SEK)	290:-	290:-

CRYSTAL CLEAR

Crystal Clear filtermedium består av nyproducerat, krossat rent glas som bidrar till att skapa ett kristallklart poolvatten. Crystal Clear finns i två storlekar, fin- och grovkornig och kan användas istället för sand i sandfiltret. För att MagnaPool-systemet ska fungera tillfredsställande ska alltid Crystal Clear användas.

Crystal Clear med filtrering 20 µm är mer effektivt än densand som vanligtvis används i ett sandfilter med filtrering 50 µm. Vattnet cirkulerar lättare genom glaset och renas därmed snabbare. En annan positiv effekt av Crystal Clear är att behovet av backspolning minskar, vilket kan leda till upp till 75% vattenbesparing jämfört med det traditionella filtreringsmediumet sand.

Det krävs 10% mindre Crystal Clear som filtermedium i sandfiltret jämfört med om sand används. Livslängden för Crystal Clear är dessutom hela tre gånger längre, uppåt cirka 12 år. Crystal Clear uppfyller EN 16713-1 standarden.

För optimal filtrering rekommenderas att sandfiltertanken fylls med en tredjedel Crystal Clear 1,0/3,0 mm i botten. Resterande två tredjedelar fylls med Crystal Clear 0,7/1,3 mm. *Läs mer om detta på sidan 60.*



Crystal Clear

CIRKULATIONSPUMPAR

Poolens reningsverk består av cirkulationspump och sandfilter med filtermedium. Reningsverket är helt avgörande för poolvattnets kvalitet och kan ta bort cirka 80-90% av poolvattnets eventuella orenheter.

FLOPRO, FLOPRO VS OCH FLOPRO VS AUT

Zodiac är en av världens ledande kvalitetstillverkare av cirkulationspumpar med cirka 500 000 st. installationer runtom i världen. Zodiacs miljösmygta cirkulationspumpar, FloPro, FloPro VS och FloPro VS AUT, är energieffektiva, tystgående och har en lång förväntad livslängd.

Samtliga cirkulationspumpar är mycket enkla att installera och det går snabbt att ersätta en befintlig pump tack vare retrofit installation med låg eller hög bottenplatta. Det stora förfiltret på 2,6 liter minskar också behovet av underhåll.

FloPro, FloPro VS och FloPro VS AUT har alla 3 års materialgaranti och är tillverkade i robust, korrosionsresistent polypropylenplast för att ge en mer tystgående drift och en lång förväntad livslängd för produkten.

FloPro är en enhastighetspump som finns i 9 olika modeller, i både enfas- och trefasutförande. FloPro VS och FloPro VS AUT är variabla hastighetspumpar för högsta möjliga energibesparing och tystgående drift.

VÄLJ RÄTT CIRKULATIONSPUMP!

Vi rekommenderar att den totala poolvattenvolymen renas minst 4 gånger per dygn för att uppnå en optimal vattenrening. Välj rätt cirkulationspump till just din pool genom att läsa tabellen nedan.



Modell		FloPro 50M	FloPro 75M	FloPro 75T	FloPro 100M	FloPro 100T	FloPro 150M	FloPro 150T	FloPro 200M	FloPro 200T	FloPro VS	FloPro VS AUT + iQPUMP
Uteffekt	kW	0,37	0,55	0,55	0,75	0,75	1,0	1,0	1,5	1,5	1,23	1,23
Max driftström	A	3,5	3,5	1,2	4,2	1,6	6,0	3,2	7,6	3,5	n/a	n/a
Driftspänning	VAC	230V 1N	230V 1N	400V 3N	230V 1N	400V 3N	230V 1N	400V 3N	230V 1N	400V 3N	230V 1N	230V 1N
Flödes hastighet vid 10 m vattenpelare (1 bar)	m ³ /h	10,3	13,2	13,2	15,8	15,8	20,8	20,8	27,0	27,0	24,1 (vid 3450 RPM)	24,1 (vid 3450 RPM)
Max poolstorlek	m ³	41	52	52	63	63	83	83	108	108	80	80
Varvtalshastighet	RPM	2850	2850	2850	2850	2850	2850	2850	2850	2850	600-3450	600-3450
WiFi-kompatibel (iPhone/Android)												X
Höjd (utan bottenplatta) x längd x vidd	mm	324 x 583 x 254	324 x 583 x 254	324 x 543 x 254	324 x 583 x 254	324 x 553 x 254	324 x 583 x 254	324 x 568 x 254	324 x 583 x 254	324 x 583 x 254	324 x 598 x 254	324 x 598 x 254
Vikt (enbart pump)	kg	16	17	17	17	18	19	19	21	21	17	17
Rek. cirkapris inkl. moms	SEK	6 490:-	6 990:-	6 990:-	7 190:-	7 190:-	7 990:-	7 990:-	8 490:-	8 490:-	18 990:-	19 990:-

* Till FloPro, FloPro VS och FloPro VS AUT ingår 50/63 mm limanslutningar med unionskoppling. Till FloPro VS respektive FloPro VS AUT ingår både låg och hög bottenplatta i produkten.

Bottenplatta till FloPro*	Låg	Hög
Rek. cirkapris inkl. moms (SEK)	390:-	390:-

FLOPRO

ENERGIEFFEKTIVA OCH PÅLITLIGA ENHASTIGHETS-PUMPAR MED LÅNG LIVSLÄNGD



Cirkulationspumparna FloPro är bland de mest energieffektiva som finns på marknaden. FloPro 75 (med 3/4 hästkraft) ger exempelvis samma vattenflöde (m³/h) som många cirkulationspumpar med 1,0 hästkraft*. Detta ger upp till 25% energibesparing för likvärdig pumpkapacitet.

* Baserat på andra tillverkares pumpkapacitetskurvor.



FLOPRO VS RESP FLOPRO VS AUT

VARIABEL HASTIGHETSPUMP FÖR HÖGSTA MÖJLIGA ENERGI-BESPARING



FloPro VS respektive FloPro VS AUT är miljösmarta variabla hastighetspumpar med 8 respektive 10 olika hastigheter som erbjuder två huvudsakliga fördelar: minskad elförbrukning med upp till 90% och en mycket tystgående drift. FloPro VS AUT har samma prestanda som FloPro VS men måste alltid installeras med iQPUMP (WiFi-modul) så att cirkulationspumpen kan fjärrstyras via smartphone (iPhone/Android).

FloPro VS respektive FloPro VS AUT kan vara verksamma i längre perioder under dagen, med lägre hastigheter. Med dessa energibesparingar kan FloPro VS respektive FloPro VS AUT ge en payback-tid på endast 3-4 poolsäsonger (beroende på lokal elkostnad per kilowattimme).

FLOPRO PUMPKAPACITET

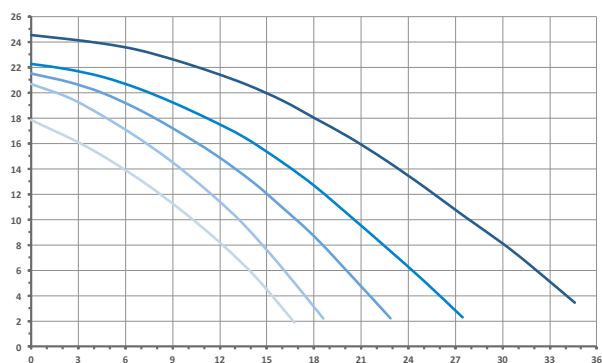

- FloPro 200
- FloPro 150
- FloPro 100
- FloPro 75
- FloPro 50

FLOPRO VS RESP FLOPRO VS AUT PUMPKAPACITET

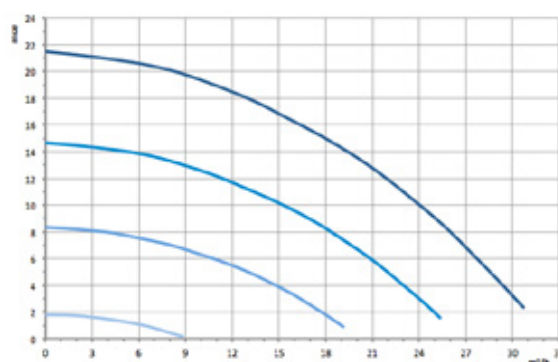

BOREAL SANDFILTER

Poolens mekaniska vattenrening sker genom ett sandfilter. Zodiacs väldegnade Boreal sandfilters är tillverkade av glasfiberförstärkt polyester för ökad tålighet mot mekaniskt slitage, ökad driftsäkerhet och lång förväntad livslängd.

Flervägsventilen är sidomonterad vilket ger optimal filtrering. Boreal sandfilter fylls normalt sett med sand men vi rekommenderar alltid glasmediumet Crystal Clear, som ger dig renare och klarare vatten under längre tid.

Boreal sandfilter har 3 års materialgaranti och själva tanken har 5 års materialgaranti.

Vi rekommenderar att den totala poolvattenvolymen renas minst 4 gånger per dygn för att uppnå en optimal vattenrening. Välj rätt sandfilter till just din pool genom att läsa tabellen nedan.

Poolstorleken och cirkulationspumpens kapacitet avgör vilket sandfilter du ska välja.

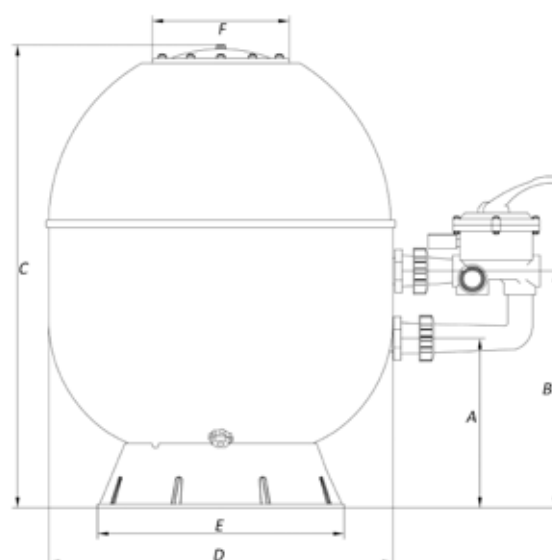

Modell		Boreal D400	Boreal D520	Boreal D640	Boreal D760	Boreal D900
Tankens diameter	mm	400	520	640	760	900
Max vattenflöde*	m ³ /h	7,5	10,5	16,0	22,5	31,5
Max poolstorlek	m ³	30	42	64	90	126
Totalvikt Crystal Clear	kg	60	90	135	210	300
Antal säckar Crystal Clear 0,7/1,3	st	3	4	6	10	15
Antal säckar Crystal Clear 1,0/3,0	st	1	2	3	4	5
Totalvikt sand	kg	65	100	150	225	325
Dimension A	mm	235	305	315	365	365
Dimension B	mm	360	430	440	505	505
Dimension C	mm	676	775	860	900	900
Dimension D	mm	400	520	640	760	900
Dimension E	mm	458	458	458	605	605
Dimension F	mm	300				
Rek. cirkapris inkl. moms	SEK	5 690:-	6 190:-	6 890:-	9 990:-	12 990:-

* För en 50 m³/h/m² filtrationshastighet

MS SANDFILTER

Poolens mekaniska vattenrening sker genom ett sandfilter. Zodiacs väldesginade MS filter är tillverkade i glasfiberförstärkt polyester för ökad tålighet mot mekaniskt slitage, ökad driftsäkerhet och lång förväntad livslängd.

Flervägsventilen sitter på den övre delen av tanken vilket underlättar placering och installation. Filterlocket är transparent för enkel visuell inspektion.

MS filtret fylls normalt sett med sand men vi rekommenderar alltid glasmediumet Crystal Clear som ger dig renare och klarare vatten under längre tid.



Zodiacs MS filter har 3 års materialgaranti och själva tanken har 10 års materialgaranti.

För att uppnå en optimal vattenrening rekommenderar vi att den totala poolvattenvolymen renas minst 4 gånger per dygn. Poolstorleken och cirkulationspumpens kapacitet avgör vilket sandfilter du ska välja. Välj rätt sandfilter till just din pool genom att läsa tabellen nedan.

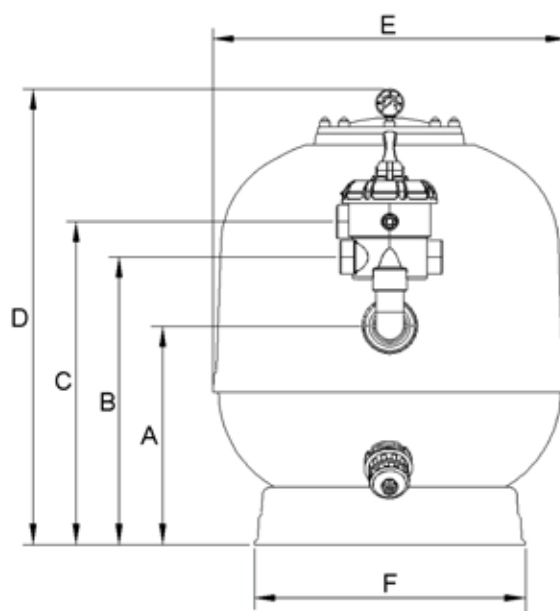

Modell		MS 470	MS 530	MS 650	MS 800	MS 950
Tankens diameter	mm	475	532	645	798	950
Max vattenflöde*	m ³ /h	8,0	10,2	15,8	23,3	30
Max poolstorlek	m ³	30	42	64	90	126
Totalvikt Crystal Clear	kg	75	90	135	270	435
Antal säckar Crystal Clear 0,7/1,3	st	4	5	7	15	17
Antal säckar Crystal Clear 1,0/3,0	st	1	1	2	3	5
Totalvikt sand	kg	85	100	160	310	485
Dimension A	mm	340	350	405	430	460
Dimension B	mm	465	475	530	660	690
Dimension C	mm	529	539	594	736	766
Dimension D	mm	705	745	815	984	1027
Dimension E	mm	475	532	645	798	950
Dimension F	mm	347	400	490	625	705
Rek. cirkapris inkl. moms	SEK	6 890:-	7 490.-	8 190:-	12 190:-	14 590:-

* För en 50 m³/h/m² filtrationshastighet

POOLTRAPPOR

GULLBERG OCH JANSSONS VÄLDESIGNADE
POOLTRAPPOR ÄR TILLVERKADE I SVERIGE
OCH AV HÖGSTA KVALITET



POOLTRAPPOR

Gullberg och Janssons väldesignade pooltrappor har utformats för att skapa högsta möjliga badkomfort och trivsel. På Gullberg och Janssons trappor är det översta trappsteget 60 cm djupt, vilket ger en generös sittyta för badgäster.



Pooltrappan monteras enkelt genom att placera den under linern när poolen byggs eller i samband med ett linerbyte. Det går snabbt att montera trappan och det finns ett komplett monteringskit som tillval

Gullberg & Janssons helgaveltrappa finns i fyra storlekar, gaveltrappan och hörntrappan i en storlek. De passar till alla rektangulära standardpools.

Gullberg & Janssons pooltrappor har en robust konstruktion som utgörs av ett antal formskurna cellplastblock (EPS*) som ger en bärande, stabil stomme. Själva trappstegen skyddas av Magnelis-plåt som har ett mycket bra korrosionsmotstånd och lämpar sig väl i en poolmiljö. Pooltrappan levereras som byggsats med 5 års materialgaranti.

Pooltrappa	Rek. cirkapris inkl. moms, (SEK)
Gaveltrappa Magnelis 1,5 m, 4 steg	12 900:-
Helgaveltrappa Magnelis 3 m, 4 steg	19 900:-
Helgaveltrappa Magnelis 3,5 m, 4 steg	21 900:-
Helgaveltrappa Magnelis 4 m, 4 steg	23 900:-
Helgaveltrappa Magnelis 5 m, 4 steg	30 900:-
Hörntrappa Magnelis 3 m, 4 steg	20 900:-

TILLVAL MONTERINGSKIT FÖR HELGAVELTRAPPA

Komplett med alla delar som behövs för korrekt montering inkl. fogskum, fogskumpistol, PU-lim, rivbräda för EPS-justering, limskrapa, m m.

Rek. cirkapris (inkl. moms): 990:-

* EPS: Expanderad polystyren. Gullberg & Janssons pooltrappor består av EPS med kvalitetsklass S80 som används i väggelement, villagrunder, etc.

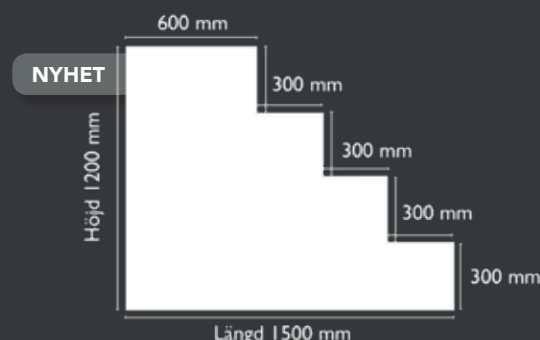

Ritningen visar gavel- och helgaveltrappa med fyra trappsteg, sett rakt från sidan



Ritningen visar hörntrappa med fyra trappsteg sett uppifrån.

LINERS

Gullberg och Jansson marknadsför måttbeställda liners av allra högsta kvalitet med en standardtjocklek på 0,75 mm. Linern är tillverkad i kraftig PVC-vinyl som är behandlad för att stå emot blekning av UV-ljus samt de kemikalier som vanligtvis förekommer i poolen. Linern tål upp till 33 graders värme och har 10 års materialgaranti*.

* 10% åldersavdrag på priset för varje år



Liner är en av de vanligaste poolbeklädnaderna i Norden och det passar vårt klimat bra tack vare dess slitstyrka. Linern kan levereras för montage med överlapp eller med snap-in-list som ger ett enkelt montage samt underlättar vid ett framtida eventuellt linerbyte.

Linern kan måttbeställas i flera olika färger och mönster.

Kontakta gärna en av våra återförsäljare via www.gullbergjansson.se och få en kostnadsfri offert på en måttbeställd liner.

VÄLJ FÄRG

Enfärgad liner



Blå

Ljusblå

Turkos

Vit



Sand

Grå

Antracitgrå

Mönstrad liner

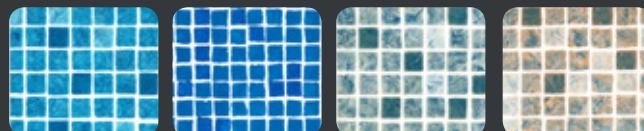

Persia blå
mosaik

Blå mosaik

Persia blågrå
mosaik

Persia sandblå
mosaik



Carrara

Blå
marmorerad

INFORMATION TILL KONSUMENTER

Gullberg och Janssons produkter kan köpas via ett brett nätverk av återförsäljare i Norden. Hitta din närmaste återförsäljare direkt på www.gullbergjansson.se.

PRISER

Priserna är rekommenderade cirkapriser inklusive moms och gäller från och med 2019-02-01 och tillsvidare, men priserna kan komma att förändras löpande. Priserna gäller för produkten. Kostnad för frakt och installation kan tillkomma. Ta kontakt med din närmaste återförsäljare för exakta prisuppgifter.

BESTÄLLNING

Beställning görs hos någon av Gullberg & Janssons auktoriserade återförsäljare. Kontaktuppgifter till våra återförsäljare finns på vår hemsida, www.gullbergjansson.se

GARANTI OCH REKLAMATIONER

Gullberg & Janssons poolvärmepumpar i Q-serien, X-serien och S-serien omfattas av tre års fullservicegaranti och sju års materialgaranti för kompressorn. Gullberg & Janssons poolvärmepumpar i P-serien och V-serien för offentliga bad omfattas av två års materialgaranti och tre års materialgaranti för kompressorn.

Gullberg & Janssons övriga produkter omfattas av en materialgaranti med en specificerad garantitid, som gäller från produktens leveransdatum från Gullberg & Janssons lager. Specificerad garantitid för varje produkt finns angiven i produktkatalogen och på vår hemsida.

Gullberg & Janssons material- eller fullservicegaranti gäller inte skador som uppkommit av oaktsam användning, felaktig installation eller motsvarande omständigheter. Material- eller fullservicegarantin gäller material- eller funktionsfel som uppkommer under garantitiden.

Gullberg & Jansson ersätter reklamerad reservdel utan kostnad. Gullberg & Jansson ersätter ej kostnader gällande utfört arbete i samband med ett materialgarantiärende. Gullberg & Jansson ersätter dock de kostnader, som Gullberg & Jansson själv på förhand specificerat, i samband med ett fullservicegarantiärende.

Eventuell reklamationsanmälan ska alltid göras till din återförsäljare. Reklamationsformulär finns för återförsäljaren att ladda ned på www.gullbergjansson.se.

LEVERANSER

Leveranstid för lagerförda produkter som t.ex. poolvärmepumpar, pooltak i standardsortimentet, bar covers ur standardsortimentet och produkter från Zodiacs sortiment är normalt sett 1 vecka från beställning. Leveranstid för färdigmonterade pooltak från standardsortimentet och för pooltak från specials Sortimentet är normalt sett 4-8 veckor. Leveranstid för bar covers och liner är normalt sett 2-3 veckor. Leveranstid för lamelltäcken är normalt sett 3-5 veckor. Leveranstider för övriga beställningsvaror sker enligt avtal med återförsäljaren. För aktuella leveranstider, se vår hemsida www.gullbergjansson.se.

OBS! Vid leverans av pooltak i box åligger det köparen att vid ankomst själv lasta av produkten från lastbilen genom att öppna transportboxen och lyfta av samtliga varudetaljer var för sig. Lastbilschaufför kan av försäkringsskäl inte delta vid avlastning. Pooltak är ömtåliga produkter och måste alltid hanteras varsamt. Vid leverans av bar cover, lamelltäcken eller liner åligger det köparen vid ankomst att själv lasta av produkten från lastbilen.

BESIKTNING VID LEVERANS

Vid leverans ska godset besiktigas utvändigt för synliga skador på emballage eller gods. Likaså ska leveransens omfattning kontrolleras, så att inget fattas och att leveransen överensstämmer med beställningen. Den som kvitterar och tar emot godset har ansvaret för att anmärka om något fattas eller om leveransen är felaktig, om det finns transportskador, andra synliga skador eller emballageskador. Sådan anmärkning ska göras på fraktsedelns kvittensdel.

Upptäcks en transportskada på godset eller ett fel i leveransens omfattning ska godset ändå tas emot, men en anmärkning om skadan/felet ska då göras på fraktsedelns kvittensdel. Vi uppmanar återförsäljaren att ta bilder på eventuell skada och maila dessa bilder till Gullberg & Jansson tillsammans med ifylld reklamationsblankett i samband med anmälan. Eventuella reklamationer ska alltid ske till återförsäljaren.

*Med önskan om en härlig badsäsong,
Gullberg & Jansson*





GULLBERG *GJ* JANSSON

Gullberg & Jansson AB (publ)

Hortensiegatan 7, 256 68 Helsingborg

E-post: info@gullbergjansson.se

Telefon: +46 42 311 15 00. Fax: +46 42 34 02 10

www.gullbergjansson.se



LEDANDE INOM POOLTAK OCH POOLVÄRMEPUMPAR I NORDEN