



V8 Mini VRF

Kompakt och flexibelt
VRF-system



HyperLink



M-Holmes



SuperSense



META 2.0



Zen air 2.0



Doctor m. 2.0

Kompakt och flexibelt

V8-seriens VRF använder algoritmer och självlärande teknik för att övervaka utrustningens drift, så att systemet kan köras stabilt och underhållas i tid. Detta säkerställer att utrustningen alltid arbetar under optimala förhållanden under hela sin livscykel.

- 🏠 Upp till 12 inndelar
- ➡ Upp till 300 meter rördragning
- 🔊 Flexibelt och tystgående system
- 🏠 Inbyggnadsvänlig utomhusdel med statiskt tryck på 35 Pa
- 💧 Automatisk extra påfyllning av köldmedie vid långa rördragningar



Innovativa teknologier

HyperLink

ETA 2.0

M-Holmes

ENair 2.0

SuperSense

DOCTOR m. 2.0

V8 Mini

UTOMHUSAGGREGAT - ENSKILT



8-18kW - 220-240V- 50Hz



12-18kW - 380-415V 3N- 50Hz

INOMHUSAGGREGAT



Envägskassett



Kompakt fyrvägskassett



Fyrvägskassett



Bågformad kanal



Kanal med medelstarkt statiskt tryck



Kanal med högt statiskt tryck

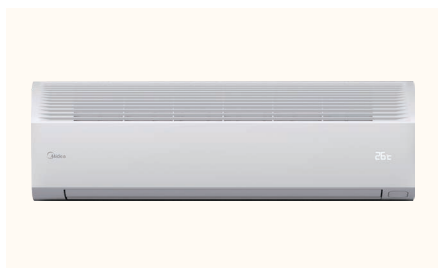

Väggmonterad



Tak & Golv*



Processenhet för frisk luft

Notera: R32 V8 Mini är bara tillgänglig för V8 inomhusaggregat. Inomhusaggregatet måste installeras på en höjd om 1,8 m eller högre.

*Takininstallation för att uppfylla lagstadgade krav

S. 6

INNOVATIVA TEKNOLOGIER	HyperLink	Mideas egenutvecklade kommunikationsbusschip förenklar installationen avsevärt och bidrar till lägre installationskostnader.	●
	M-Holmes	Reducerar begränsningar i installationsutrymmet och ökar säkerheten för R32 V8 Mini	●
	SuperSense	13 sensorer övervakar varje komponent i köldmedierörledningen för att säkerställa optimal prestanda.	●
	Meta 2.0	Trippel variabel kontroll maximerar komfort och energieffektivitet.	●
	Zen air 2.0	Maximerar komfort och garanterar samtidigt en hälsosam luftförsörjning inomhus.	●
	Doctor M 2.0	Intelligent diagnostisk teknologi gör underhållet lättare och mer effektivt.	●

S. 12

HÖG EFFEKTIVITET	Full DC-inverterteknologi	Alla elektriska komponenter i inomhus- och utomhusaggregaten använder DC-strömmatning vilket ger förbättrad effektivitet och energibesparing.	●
	Avancerad underkylningsteknologi	Kylsystemet kan nå 15 °C underkylning vilket leder till förbättrad värmeöverföringseffekt samtidigt som ljudnivån minskas.	●
	Låg effektförbrukning i standby-läge	Effektförbrukningen i standby är så låg som 3.5W.	●
	Energistyrning i 60 steg	Systemet kan ställas in från 40 % till 100 % utgående kapacitet i 1 %-steg.	●

S. 15

ÖKAD KOMFORT	Tyst drift	Ett tyst driftläge i 5 steg, erbjuder många anpassningsalternativ.	●
	Intelligent avfrostningsteknologi	Beräknar avfrostningstiden baserat på systemets aktuella status och aktiverar den därefter, vilket eliminerar onödigt värmeförlust från onödig avfrostning.	●
	Växling mellan automatisk kylning / värmning	Växlar automatiskt mellan kylning och värmning vid behov för att på ett effektivt sätt nå den inställda temperaturen (tillgänglig i prioritetsläge för växling).	●
	0,1 °C kontrollprecision	Sensors kontrollprecision kan nå 0,1 °C vilket säkerställer mindre fluktuationer av rumstemperaturen.	●
	Flera prioritetslägen	10 prioritetslägen erbjuder maximal flexibilitet för ett stort urval scenarion.	●

S. 16

HÖG PÅLITLIGHET	Backupdrift (sensor)	Om en sensor går sönder, erbjuder den virtuella sensorn backup så att systemet kan fortsätta drivas.	●
	Exakt oljekontroll	Övervakar oljenivåerna i alla utomhuskompressorer för att säkerställa att det alltid finns tillräckligt med olja och förhindrar därmed risken för potentiella skador orsakade av bristen på olja.	●
	UL korrosionsskyddsintyg	Det har certifierats av UL att vår VRF-utomhusenhet kan motstå 27 års simulerad allvarlig korrosion under en saltförorenad trafikmiljö.	○
	Köldmediekylning PCB	Garanterar stabil och säker drift av styrsystemet.	●
	Elvärmare för chassi	Förhindrar kondens på chassit orsakat av frost under vintern.	○
	Larmutgång	En funktionsstörning i systemet aktiverar ett larm för att uppmärksamma servicepersonalen om att service eller underhåll behövs.	●
	Brandlarmsingång	Vid en eventuell brand, tar systemet emot informationen i tid och stoppar systemet omedelbart för att undvika allvarliga problem.	●

S. 17

STORT ANVÄNDINGSOMRÅDE	Stort kapacitetsområde	Vårt mångsidiga kapacitetsutbud säkerställer en idealisk passform för alla tillämpningar, från stora byggnader till små.	8-18KW
	Stort urval av inomhusaggregat	Vårt omfattande sortiment inkluderar 9 olika inomhusaggregat och mer än 100 modeller för att möta behoven hos alla konfigurationer.	●
	Stort driftspann	Stabil prestanda under extrema förhållanden.	-15-55°C(C) -30-30°C(H)
	Lång rörkapacitet	Ger en flexibel systemdesign tillsammans med lägre kostnader tack vare förenklad installation.	●
	Automatisk adressering	Automatisk tilldelning av adresser till inomhusaggregat, förenklad installation.	●

S. 18

ENKEL INSTALLATION & SERVICE	Automatisk återvinning av köldmedium	Vid underhåll av utomhusaggregatet, kan köldmediet tillfälligt lagras i inomhusaggregatet och vice versa.	●
	Bluetoothmodul	Möjliggör lagring av feldata, förfrågningar om driftsparametrar, inställning av systemparametrar, förenklad PCB-ersättning och programuppdateringar för både inomhus- och utomhusaggregat.	○
	Sifferdisplay	Intuitiv, 4-siffrig display med 7 segment gör det enkelt att ställa in parametrar och kontrollera parametrar och fel.	●
	Högt externt statiskt tryck	Upp till 35Pa ESP erbjuder möjlighet för längre kanaler för ökad installationsflexibilitet.	●
	2-trådig icke-polariserad kommunikationskabel mellan inomhusenheterna och utomhusenheterna.	Underlättar installationen och reducerar kopplingsfel.	●
	Brett kombinationsförhållande	Kombinationsförhållande kan utökas till 50% - 160% under vissa förhållanden för att uppfylla olika projektkrav.	●
	Stöder manuell och automatisk avfrostning	Förbättrar underhållseffektiviteten.	●
	Stöder manuell och automatisk oljeretur	Förbättrar underhållseffektiviteten.	●
	Enkel mjukvaruuppdatering*	Mjukvaran kan uppdateras på plats via USB eller på distans via webben.	●
	Flexibel kontrollanslutning	Den centrala kontrollen och BMS gateway kan anslutas samtidigt till ODU medan den centrala kontrollen kan anslutas antingen till ODU eller IDU.	●
	Enkel driftsättning och inspektion av systemet*	Driftsättning och inspektion av systemet kan utföras enkelt på plats eller på distans via webben.	●
Intelligent underhållsverktyg	Intelligent Bluetooth kit kan underlätta underhållet och förbättra underhållseffektiviteten.	○	

*Webbfunktionen kräver en datacloud-gateway som säljs separat.

● Standardfunktion

○ Anpassat alternativ

HyperLink

Mideas egenutvecklade kommunikationsbusschipp förenklar installationen avsevärt och sparar in på tillhörande kostnader.

HyperLink-kommunikationsteknik stöder alla avkopplingsmönster, inte bara daisy chain-anslutningar, vilket minskar installationskostnader och eliminerar potentiella kopplingsfel. Den har starkare motståndskraft mot störningar, med ett kommunikationsavstånd på upp till 2000 meter.

NYCKELFÖRDELAR

- Flexibel installation
- Låg installationskostnad
- Hög pålitlighet
- Stabil drift

FLEXIBEL TOPOLOGISK KOMMUNIKATIONSKABEL

Förutom den traditionella daisy chain-anslutningen stöds flera olika kabellayout-topologier, inklusive seriekoppling, trädkoppling och ringkoppling. Denna flexibilitet minskar installationskostnader och eliminerar potentiella kopplingsfel.

V8 Mini Kabelanslutning

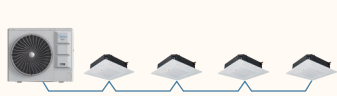

Daisy-chainanslutning

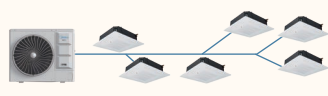

Trädkoppling



Stjärnanslutning



Ringanslutning*

*I en ringanslutning ska man säkerställa att kommunikationskabeln är ansluten med korrekt polaritet (M1 port till M1 port och M2 port till M2 port).

Traditionell daisy-chainanslutning



V8 Minisystem fortsätter drivas vid en frånkoppling

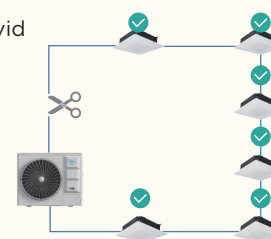

EXTREM MOTSTÅNDSKRAFT MOT STÖRNINGAR

Speciell vågformsåterställningsteknik förbättrar motståndskraften mot störningar för en mer stabil kommunikation.



Konventionell filtreringsvågform

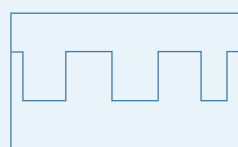

Reducerad förvrängd vågform



Teknologin M-Holmes reducerar begränsningarna för installationsutrymme och ökar säkerheten för R32 V8 Mini.

Med tillvalet M-Holmes (kylmedelsavstängningsenhet, alarmsystem och kylmedelsläckagesensor) kan kylmedelsläckage upptäckas i tid och larm och varning aktiveras, vilket gör hela driftsystemet säkrare. Det är även möjligt att minska begränsningar i rumstorlek och anpassa systemet till fler installationsscenarier.

NYCKELFÖRDELAR

- 🔒 Säkerhet
- 🔔 Punktliga påminnelser
- 🔄 Köldmediumåtervinning



AVSTÄNGNING FÖR KÖLDMEDIET

Avstängningsenheten är installerad på utomhusaggregatets sida som automatiskt kan återvinna köldmediet till utomhusaggregatet efter ett köldmedieläckage och förvara köldmediet på ett säkert sätt.

Avstängningsenheten måste köpas av Midea.

LARMENHET

Om ett köldmedieläckage upptäcks i systemet, aktiveras genast ett larm.



SENSOR FÖR KÖLDMEDIELÄCKAGE

Sensorn för köldmedieläckage är installerad på inomhusaggregatets sida för att upptäcka köldmedieläckage och kan då aktivera larm automatiskt.

Sensorn för köldmedieläckage måste installeras minst 1,5 m ovanför golvet.

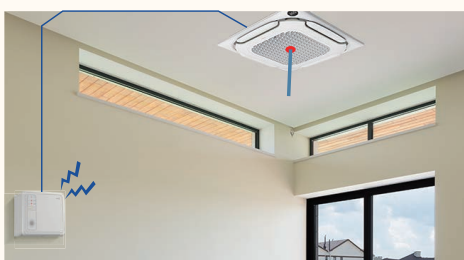

MOLNBASERADE FJÄRRAVISERINGAR

Midea V8 Mini VR överför systemets driftdata till molnet i realtid genom gateway för datamoln och meddelar användare i tid via email om det finns ett köldmedieläckage vilket minimerar dolda risker.

SuperSense

Köldmediets status kan läsas av under processen, vilket säkerställer exceptionell pålitlighet och komfort.

Upp till 13 strategiskt placerade sensorer övervakar ständigt varje aspekt av köldmedieledningen, vilket säkerställer tillförlitlighet och stabil drift. Dessutom fungerar virtuell sensorteknik som en backup vid sensorfel, vilket säkerställer oavbruten systemdrift.

NYCKELFÖRDELAR

- 🛡️ Hög pålitlighet
- ⚙️ Stabil drift
- 👂 Ökad komfort

OMFATTANDE SENSORNÄT

V8 Mini Serie VRF använder avancerad teknik för övervakning av kylmedel och är utrustad med 13 sensorer som inkluderar inbyggda datamodeller för kompressorer, värmepåväxlare, strypkomponenter och andra kritiska delar. Detta system möjliggör realtidsövervakning av kylmedlets status i hela VRF-systemet.



VIRTUELL BACKUP-SENSOR

Vid ett eventuellt sensorfel, kommer systemet att automatiskt simulera en virtuell backupsensor med hjälp av andra sensorer för att säkerställa kontinuerlig drift.

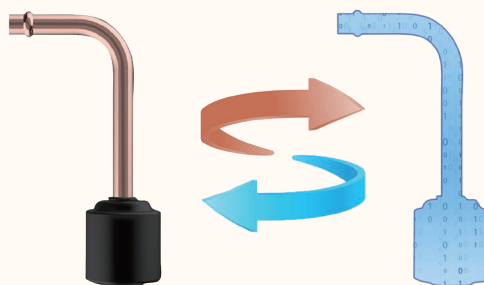

Fel på fysisk sensor

Virtuell sensor genererad i realtid

ETA 2.0

Midea Evaporating Temperature Alteration (META) 2.0 nästa generation, ytterligare uppgraderad META-teknik för att maximera energibesparingen.

META 2.0 är vår egenutvecklade styrteknik med tre variabler som använder en professionell drift- och underhållsalgoritm för att öka systemets effektivitet med mer än 28 %.

NYCKELFÖRDELAR

- 🔋 Energibesparing
- 👤 Ökad komfort
- ⚡ Snabb kylning/värmning

STEG 1 - VARIABELT KÖLDMEDIEFLÖDE

Intelligent rumsigenkänning

Inomhusaggregatet läser automatiskt av utrymmets mått och utvärderar hur effektiv isoleringen är genom att beräkna temperaturförändringarnas hastighet.

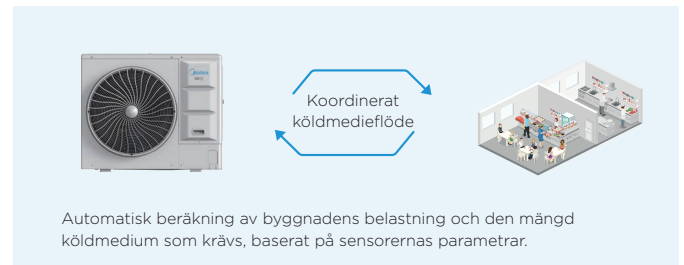

STEG 2 - VARIABEL KÖLDMEDIETEMPERATUR

Automatisk modulering av köldmedietemperatur

Systemet justerar automatiskt förångningstemperaturen i kyl drift eller kondenseringstemperaturen i värmedrift baserat på den beräknade rumsbelastningen, vilket maximerar effektiviteten.

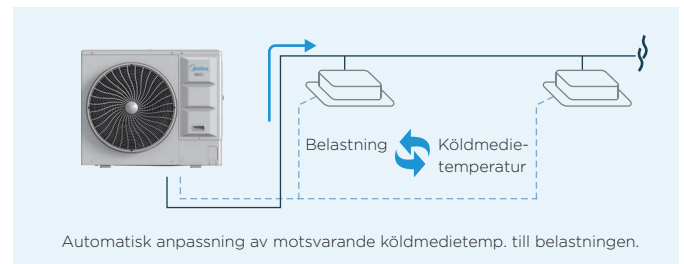

STEG 3 - VARIABELT LUFTFLÖDE INOMHUS

Adaptivt luftflöde och köldmedieflöde inomhus

Varje inomhusaggregat justerar automatiskt det motsvarande inomhusluftflödet och köldmedieflödet enligt förångnings-/kondenseringstemperaturen, vilket möjliggör exakt temperaturkontroll.



KONVENTIONELL REGLERING AV KÖLDMEDIET

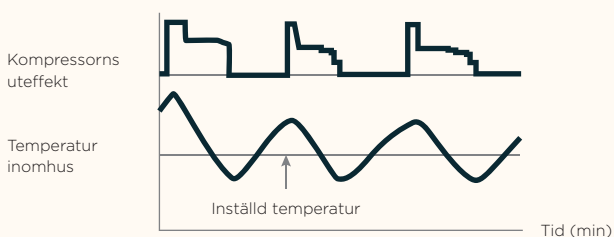

KÖLDMEDIEREGLERING I V8 MINI

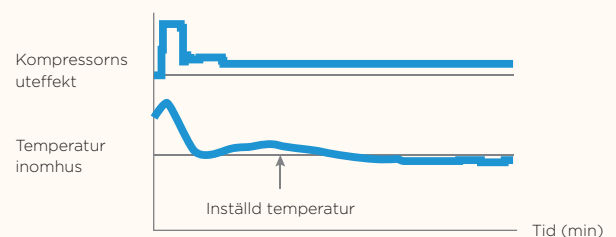



ENair 2.0

En revolutionerande inomhusluftlösning med fokus på hälsosam inomhusluft i kombination med överlägsen komfort.

ZEN Air 2.0 handlar om komfort och ett bättre inomhusklimat med flera precisa justeringar för tyst drift, ljudreducering, luftfiltrering, sterilisering och andra tekniker som syftar till att skapa en hälsosammare inomhusmiljö.

NYCKELFÖRDELAR

-  Tyst
-  Ökad komfort
-  Hälsa

360 ° LUFTFLÖDE

De nyutvecklade inomhusaggregaten har ett runt luftutsläpp för ett jämnare och mer jämnt fördelat luftflöde.

7 FLÄKTHASTIGHETER

7 alternativa fläkthastigheter ger flexibilitet för anpassning efter olika villkor i inomhusmiljön.



INDIVIDUELL STYRNING AV LUFTSPJÄLLEN

Alla fyra luftspjäll kan justeras oberoende av varandra för ett mer anpassat luftflöde.

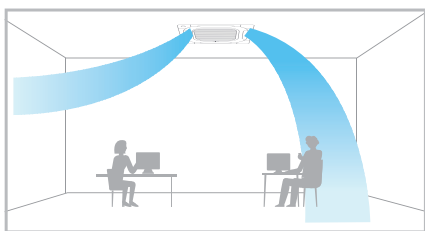

SOVLÄGE

Ett smart sovläge ger en bekväm sömnperiod och en uppfriskande uppvakning.



*Temperaturen till vänster är endast angiven som referens.

LUFTLEVERANS PÅ LÄNGRE AVSTÅND

Vår fyrvägskassett är utformad med ytterligare 50 Pa statiskt tryck för längre luftleverans och kan användas i utrymmen med upp till 4,5 m takhöjd.

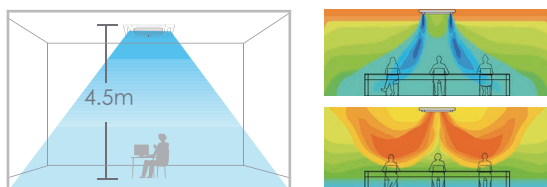

SJÄLVRENGÖRING AV VÄRMEVÄXLARE

Tvätta bort smutsen på värmeväxlaren genom frys-frost och därefter sterilisering vid hög temperatur.



Frysning - Frost avlägsnar smuts från värmeväxlarens yta.

Avfrostning - Vattenflöde spolat bort smuts från värmeväxlaren.



Torkning - Hög temperatur på 55 °C, torkar vatten och steriliserar effektivt.

DOCTOR m. 2.0

Intelligent diagnostisk teknologi gör att service kan utföras enklare och effektivare.

Genom att använda en molnbaserad plattform som drivs av stor-data och artificiell intelligens, övervakar V8 Series VRF-systemet realtidsdriften för varje enhet, förutser potentiella systemfel och rekommenderar proaktivt service eller underhåll. En intelligent Bluetooth-modul och ett efterförsäljningspaket förenklar dessutom underhållet och förbättrar serviceeffektiviteten

NYCKELFÖRDELAR

-  Enkelt underhåll
-  Snabbt underhåll
-  Låg underhållskostnad

INTELLIGENT BLUETOOTHMODUL*

Med den intelligenta Bluetooth-modulen eller det specialiserade Bluetooth-efterförsäljningspaketet kan du direkt få åtkomst till utomhusenhetens data via en smartphone, utan att behöva ansluta till en dator eller öppna skåpet.

*Finns som ett anpassat tillval

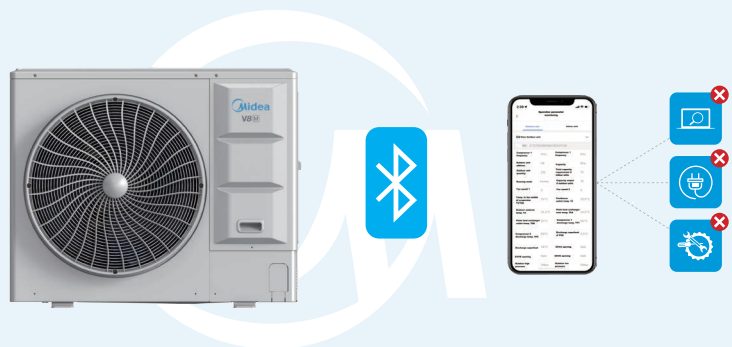

MOLNBASERAD DATASYNKRONISERING

V8 Series VRF synkroniserar och lagrar alla enhetsparametrar i molnet via en datamoln-gateway. Detta inkluderar data såsom drift- och låsstatus, blockeringsfrekvens, punkt-inspektionsparametrar med mera. Användare kan komma åt realtids- och historiska parametrar var som helst med internetuppkoppling, via datorer, surfplattor eller mobila enheter.

MOLNBASERAD ANALYS

V8-seriens VRF-system skickar driftsdata i realtid till molnet för analys. Det kan sedan generera varningar för eventuella onormala förhållanden och proaktivt föreslå service eller underhåll. Detta hjälper till att förhindra kostsamma systemfel och identifierar potentiella problem som kanske inte upptäcks genom vanliga visuella inspektioner.



Full DC-invertertechnik

Utomhuskomponent med full DC-inverter

V8 Mini Series VRF använder DC-inverterkompressorer och fläktmotorer, vilket möjliggör högprecisionsjustering med steglös hastighet för maximal effektivitet, konsekvent stabil drift och lägre ljudnivåer.



EFFEKTIVITET

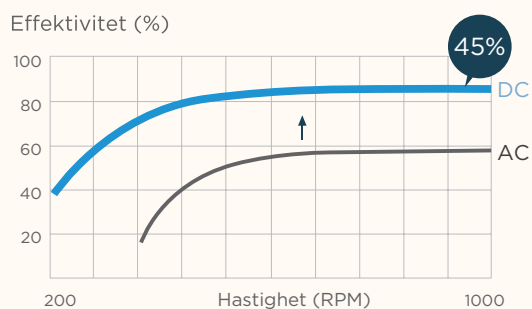

BREDARE FREKVENSJUSTERINGSOMRÅDE



SNABBARE KYLNING OCH VÄRMNING



STEGLÖS JUSTERING

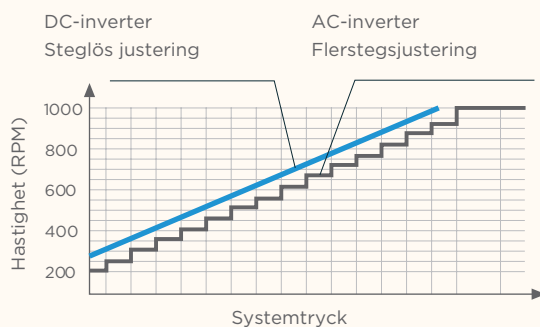

HÖGRE ENERGIEFFEKTIVITET



Inomhuskomponent med full DC-inverter

Alla drivna enheter, såsom inomhusfläktmotorer, dräneringspumpar och elektroniska styrkort, drivs med full DC-effekt. Detta ökar den elektriska effektiviteten med upp till 20 % samtidigt som det möjliggör exakt temperaturkontroll inomhus med minimala variationer.

20 %

Effektivitetsförbättringar



FLÄKTMOTOR



DRÄNERINGSPUMP

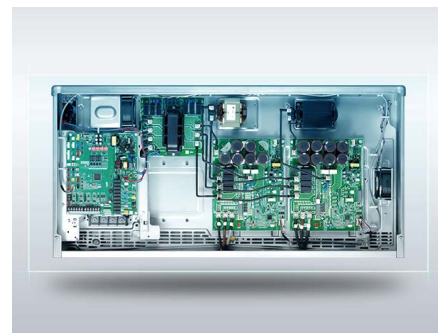

ELEKTRISK STYRPANEL

OJÄMN TEMPERATURFÖRDELNING

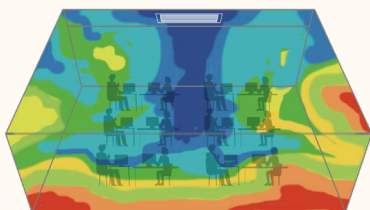

VS

JÄMN TEMPERATURFÖRDELNING

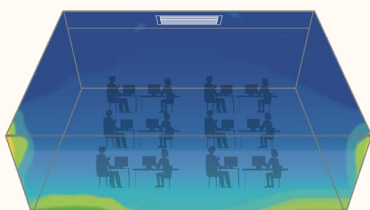

EFFEKTIVITET

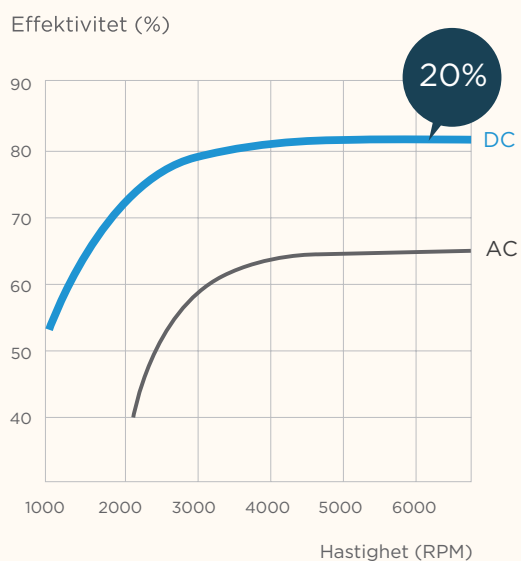

Avancerad underkylningsteknologi

V8 Mini Series VRF använder en värmeväxlare med mikrokanal för att uppnå 15 °C köldmedieunderkylning. Detta förbättrar avsevärt köldmediets värmeöverförings-effektivitet samtidigt som ljudet från köldmedieflödet minskar.

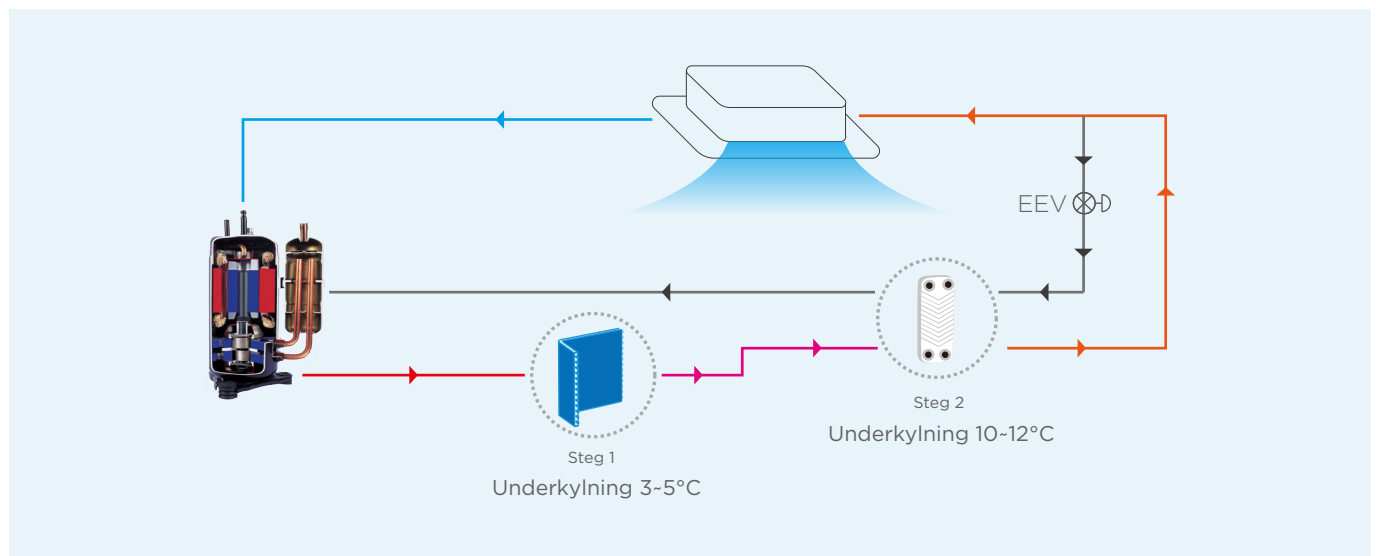

Låg strömförbrukning i standby

Till skillnad från den normala standbyförbrukningen på 30 W hos traditionella VRF-system använder V8 Series VRF ett optimerat styrsystem som sänker standbyeffekten till så lite som 3,5 W.

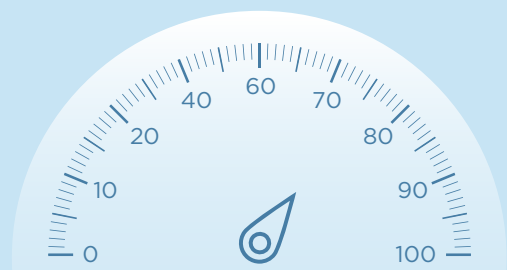
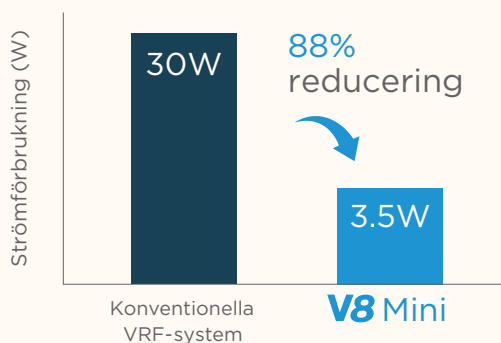

Energistyrning i 60 steg

Vid tillfälliga begränsningar i elförsörjningen erbjuder utomhusenheten en energihanteringsfunktion i 60 steg som möjliggör exakt justering av effekt-kapaciteten från 40 % till 100 % i steg om 1 %. Detta minskar risken för att säkringar löser ut och gör det möjligt för systemet att fungera även vid instabil elförsörjning.

Avancerad tyst teknologi

Ett tyst driftläge i 5 steg, erbjuder många Anpassningsalternativ.

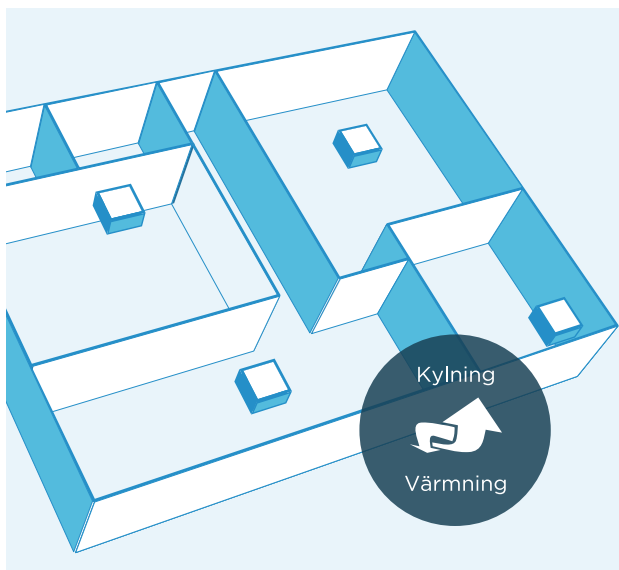
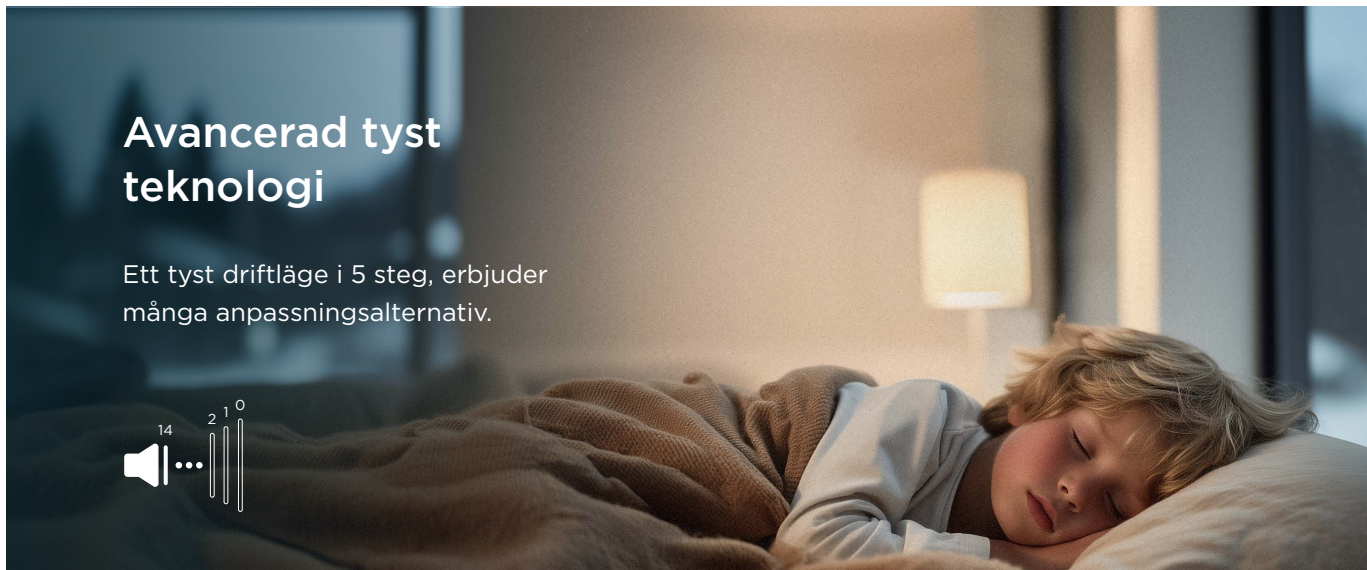

Automatisk växling mellan kylning och värmning

Automatisk växling mellan kylning och värmning vid behov för att på ett effektivt sätt nå den inställda temperaturen (tillgänglig i prioritetsläge för växling).

10 prioritetslägen

10 prioritetslägen erbjuder större frihet och bekvämlighet för att uppfylla kundens behov.



Automatisk prioritet



Växling



Kylningsprioritet



Värmningsprioritet



Enbart kylning



Enbart värmning



VIP-prioritet



Första prioritet



Prioritet baserat på kvantitet



Prioritet baserat på kapacitet

Precis oljekontroll

Fyra-stegs oljekontrollteknik övervakar oljenivåerna i alla utomhuskompressorer för att säkerställa att det finns tillräckligt med olja hela tiden. Detta hjälper till att förhindra potentiella skador orsakade av otillräckliga nivåer.

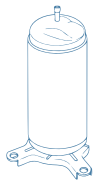

- 1.** Kompressorns interna oljeseparation



- 2.** Högeffektiv centrifugalolja-separator (med separerings-effektivitet på upp till 99 %) säkerställer att oljan separeras från avgassidan och återförs till kompressorerna i tid.

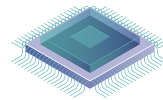

- 3.** Det automatiska oljeåterföringsprogrammet bestämmer oljeåterföringen baserat på drifttiden och oljemängden, vilket möjliggör en precis oljeretur.

SuperSense

V8 Series VRF använder upp till 13 sensorer per utomhusaggregat och 4 per inomhusaggregat. Systemets köldmediedriftsstatus kan visas i realtid, vilket möjliggör intelligent analys av driftsparametrar, smart felsökning och prognoser samt visualisering av energibesparingar.



Backup med virtuell sensor

Genom att använda en algoritm kan varje fysisk sensor skapa en motsvarande virtuell sensor som fungerar som backup. Detta säkerställer att systemets drift förblir opåverkad vid ett sensorfel.

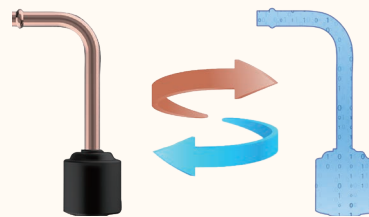

UL antikorrosionscertifikat*

Det har certifierats av UL att vår VRF-utomhusenhet kan motstå 27 års simulerad allvarlig korrosion under en saltförorenad trafikmiljö.

*UL antikorrosionscertifikat finns tillgänglig för aggregat behandlade med extra motståndskraftig antikorrosiv ytbeläggning.

Utomhusaggregatet kan motstå 27 års simulerad allvarlig korrosion under en saltförorenad trafikmiljö.



Brett kapacitetsområde

V8 Mini Series VRF finns tillgänglig med två olika strömförsörjningsalternativ. Kapaciteten sträcker sig från 8kW till 18kW, perfekt anpassade för små till medelstora byggnader.



220-240V~ 50Hz
8-18kW



380-415V 3N~ 50Hz
12-18kW

Brett driftområde

Tack vare köldmediets kylnings-teknologi, kan V8Mini Series VRF drivas vid temperaturer så låga som -20 för värmning och upp till 52 °C för kylning.

Kylning

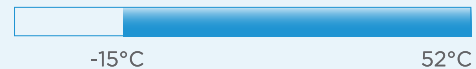

Värmning

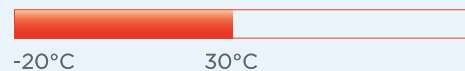

Kapacitet med långa rör

V8 Mini-systemet kan stödja en total rörlängd på upp till 300 m, en installationshöjdskillnad på upp till 50 m mellan inomhus- och utomhusaggregat, samt upp till 15 m mellan inomhusenheter, vilket gör V8 Mini Series VRF anpassningsbart till en mängd olika byggnadsdesigner.

TOTAL RÖRLÄNGD: 300 M

1. Längsta rörlängd - faktisk (motsvarande): 100(120) m
2. Längsta rörlängd efter första förgrening: 40 m
3. Nivåskillnad mellan IDUs och ODU - ODU ovanför (under): 50(40)m
4. Nivåskillnad mellan IDUs: 15 m

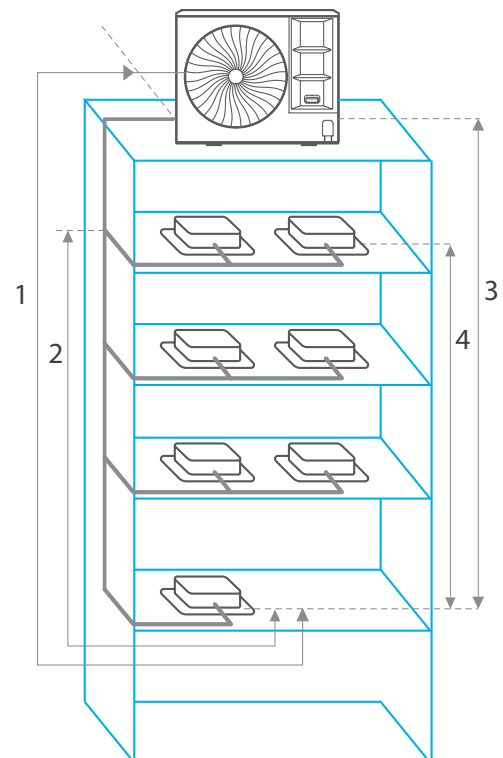

Platsbesparande

En Mini VRF-utomhusenhet kan ansluta 1 till 12 inomhusaggregat, vilket sparar mycket installationsutrymme för utomhusaggregaten och behåller byggnadens ursprungliga estetik jämfört med traditionella split-AC. Den är mycket lämplig för användning i bostäder och lättare kommersiella miljöer, såsom villor, restauranger, små och medelstora livsmedelsbutiker med mera.

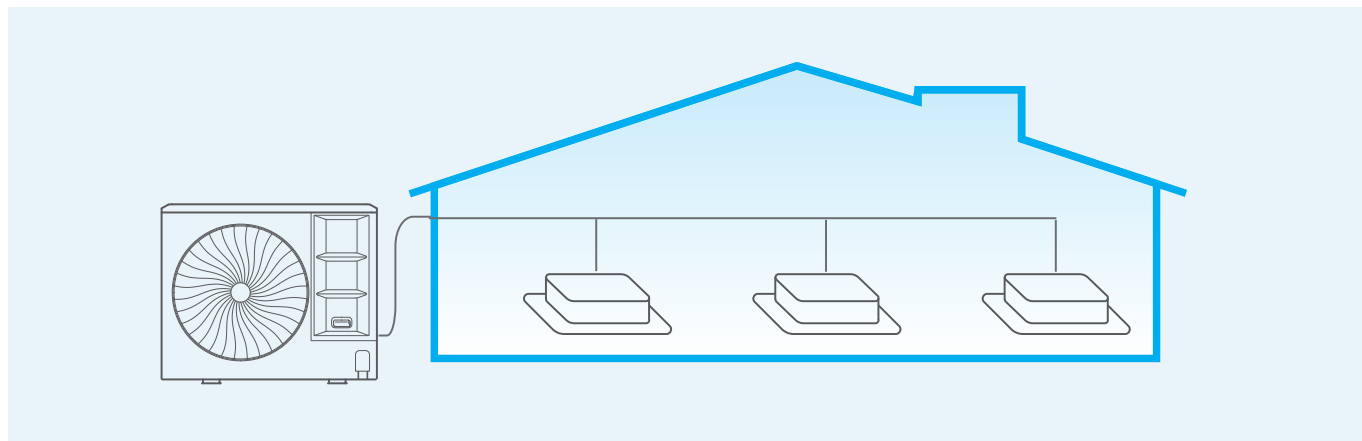

Automatisk adressering

Adresser för alla inomhusaggregat och kombinerade utomhusaggregat kan tilldelas automatiskt via V8-systemet vilket förenklar installationen ytterligare.

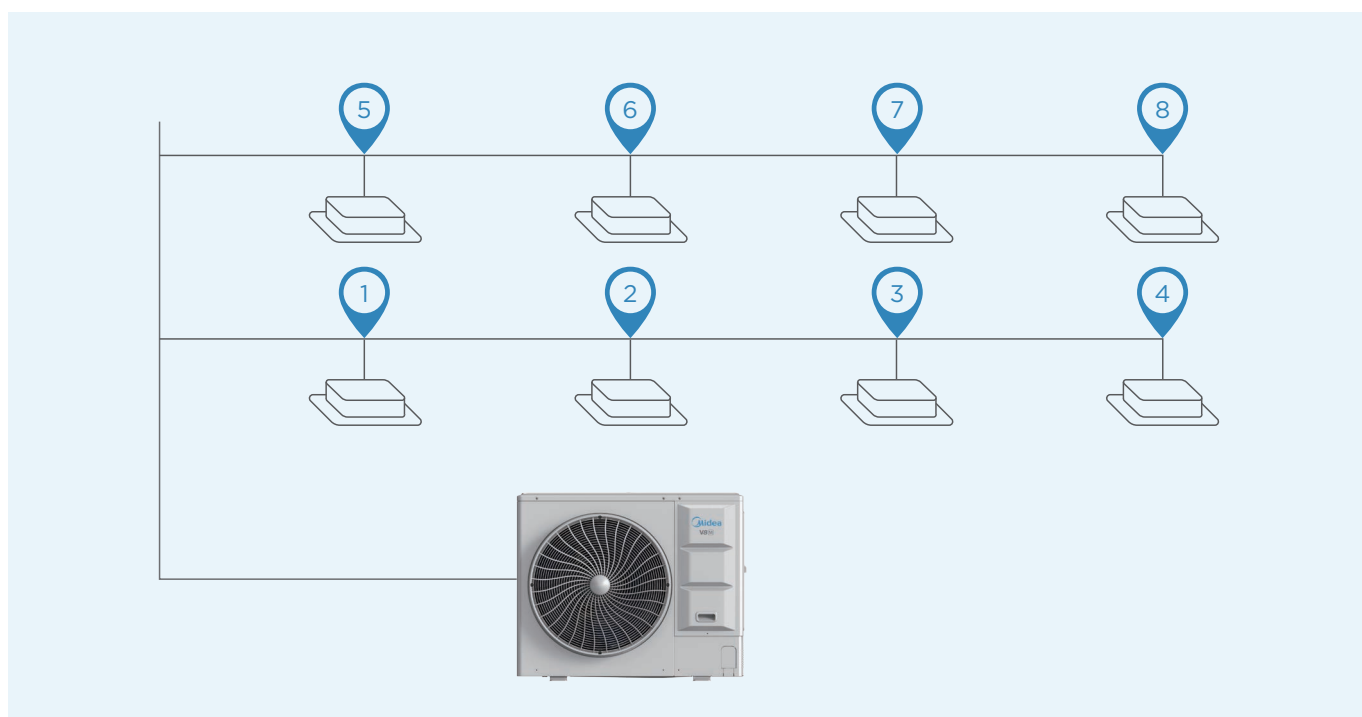

Externt statiskt tryck upp till 35Pa

Det statiska trycket för utomhusaggregatet kan vara upp till 35Pa vilket förenklar installationen av aggregatet på varje våning i höga byggnader eller på balkonger.



Automatisk köldmedieåtervinning

När ett inomhusaggregat behöver underhåll kan köldmediet överföras till utomhusaggregaten för tillfällig lagring. Funktionen fungerar även omvänt när utomhusaggregat behöver underhåll, så kan köldmediet ledas till inomhusaggregaten eller andra utomhusaggregat för tillfällig förvaring. Detta förenklar och påskyndar reparationsprocessen.

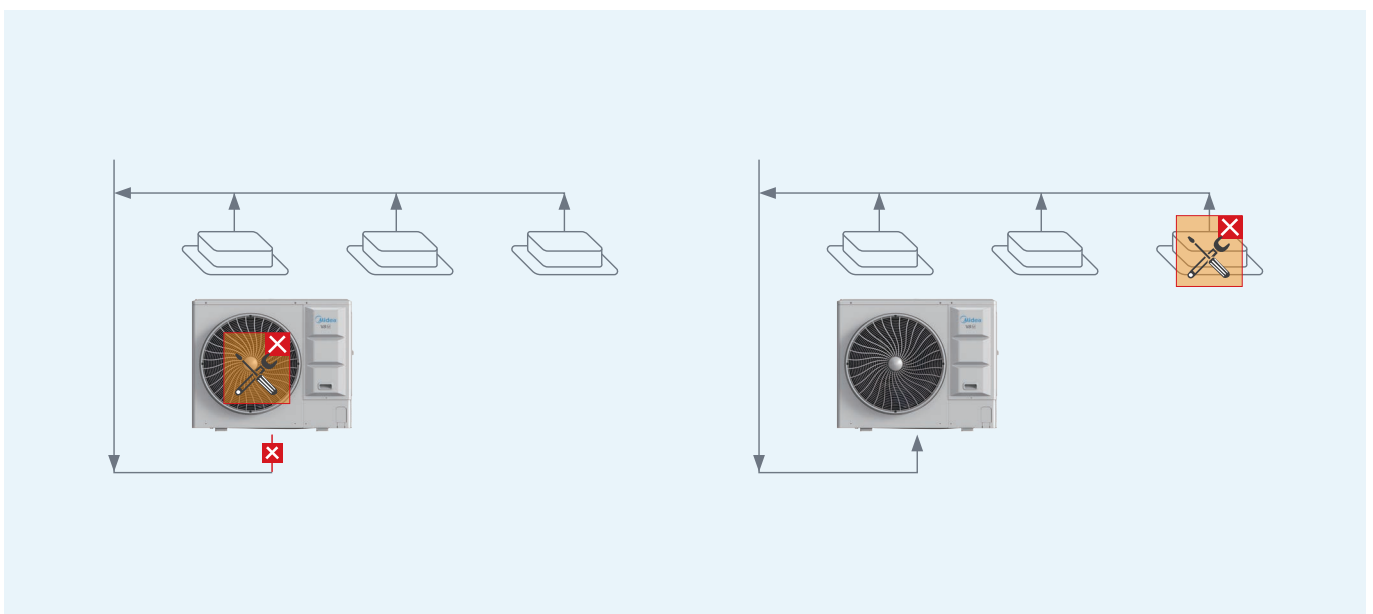

Bred kombinationskapacitet*

Jämfört med traditionella VRF-system med ett kombinationsförhållande på 50-130 % kan V8 Series VRF utökas till 50-160 %. Det bredare kombinationsförhållandet möjliggör en mer flexibel systemkonfiguration. Det större kombinationsförhållandet kan användas vid långvarig delbelastning, vilket ytterligare kan minska installationskostnaderna.

*Kombinationskapacitet över 130 % finns tillgängligt som ett anpassat alternativ.

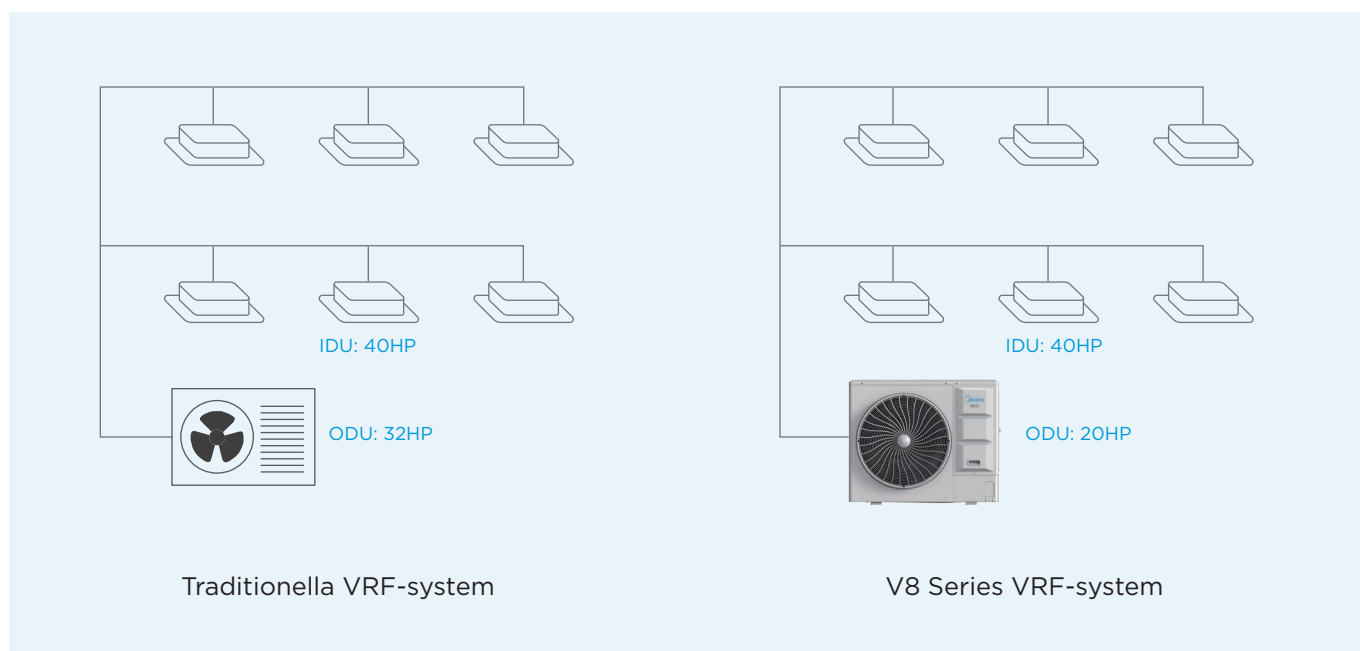

Enkel uppgradering av mjukvaruprogram

Förutom att uppgradera programmen för utomhus- och inomhusaggregat via USB och brännare kan den nya produkten även fjärruppgradera alla program för inomhus- och utomhusaggregaten via datamoln-gatewayen, vilket gör systemuppgraderingar mycket smidiga och säkerställer att systemprogrammen alltid är uppdaterade.

Datamoln-gateway måste köpas separat.



Smarta verktyg för driftsättning och underhåll

Med det nyutvecklade smarta verktyget (Bluetooth-modul och specialiserat Bluetooth-efterförsäljningspaket) är systeminställningar, frågor om driftsparametrar, testkörningar och programuppgraderingar möjliga utan att öppna skåpet.

ANVÄNDBART I FÖLJANDE SITUATIONER

- Installation
- Serviceunderhåll

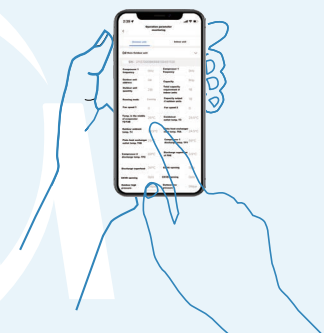

HUVUDSAKLIGA FUNKTIONER

- Lagring av felinformation
- Frågefunktion för driftsparametrar
- Starta provkörning vid driftsättning
- Inställning av systemparametrar
- Snabbt eftermarknadsbyte av PCB
- Utrustningskontroll
- Programuppgradering för inomhus- och utomhusaggregaten

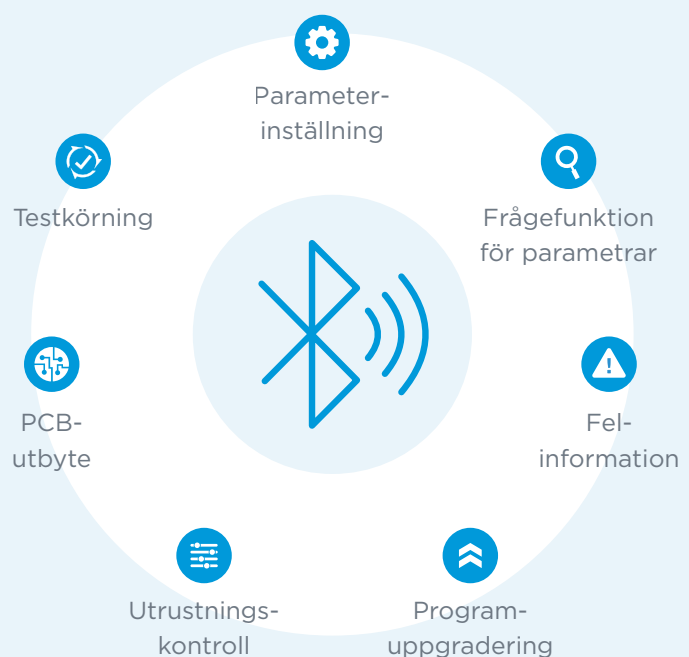

Teknisk specifikation



Midea Mini V8			MV8M-120 WV2RN8	MV8M-140 WV2RN8	MV8M-160 WV2RN8	MV8M-180 WV2RN8
Värme	Kapacitet	kW	12.3	14.0	15.5	17.5
	COP	W/W	4.30	4.25	4.15	3.90
	SCOP	W/W	4.90	4.80	4.80	4.80
Kyla	Kapacitet	kW	12.3	14.0	15.5	17.5
	EER	W/W	3.30	3.00	2.90	2.71
	SEER	W/W	7.8	7.40	7.35	7.10
Kompressor	Typ		DC	DC	DC	DC
	Antal		1	1	1	1
Fläktmotor	Typ		DC	DC	DC	DC
	Antal		1	1	1	1
	Luftflöde	m ³ /h	5000	5000	5000	5500
Max strömförbrukning		A	85	85	85	DN150
Strömförsörjning		V/Fas/Hz	380-415/3/50			
Anslutna inomhusdelar	Total kapacitet		50%-160% av utedelens kapacitet			
	Max antal inomhusdelar		8	10	11	12
Dimension BxDxH		mm	1073x864x523			
Nettovikt		kg	110			
Ljudeffektnivå		dB	70	71	72	73
Ljudtryck		dB(A)	55	56	56	58
Köldmedium	Typ		R32			
	GWP		675			
	Fyllnadsmängd	kg	2.85			
Rördimensioner	Gas	mm ø	15.9			
	Vätska	mm ø	9.52			
Arbetsområde utomhusluft	Kyla/Värme	C°	-15-52 / -20-30			

Data enligt JIS (EN14511, EN14825). Värme: +7°C ute, +20°C inne. Kyla: +35°C ute, +27°C inne. Vi reserverar oss för eventuella tryckfel samt fel/justeringar från leverantören.

26.04.10



Midea erbjuder ett av världens mest omfattande produktsortiment av produkter för luftbehandling, som innefattar allt från luftkonditioneringslösningar för bostäder till produkter och lösningar kommersiella applikationer och fastigheter.

Midea har drygt 190 000 anställda och är en av världens absolut ledande tillverkare när det kommer till miljövänliga, innovativa och intelligenta lösningar för inomhusklimat för de flesta typer av kommersiella tillämpningar – optimala system för uppvärmning, kylning, varmvatten och luftrening som därtill ligger i framkant när det gäller digitalisering och smarta hem.



midea.com



Klima-Therm AB | klima-therm.com
office.se@klima-therm.com

Klima-Therm AB är en ledande leverantör av kyltekniska produkter, värmepumpar och ventilation på den svenska marknaden med varumärken som Fujitsu, Midea, Fuji Electric, Clivet, Emicon, MTA, Kaisai, Klimor. Ensy med flera i portföljen. Klima-Therm AB ingår i den internationella koncernen Klima-Therm Group med huvudkontor i Warszawa och verksamheter i Skandinavien, Polen, Tyskland, USA och Baltikum.



©Klima-Therm AB | 2026.10.03